

20
25 FİYAT KATALOĞU



İÇİNDEKİLER

INDEX

- 05 Gümme Rezervuar Serisi
- 09 Ankastre Stop Valf Serisi
- 11 Rezervuar & İç Takım Serisi
- 20 Çelik Bağlantı Flex Serisi
- 23 Havalandırma Menfezi Serisi
- 25 Sifon & Troblen Serisi
- 28 Çöpmak & Eveye Sifon Serisi
- 31 Yer Süzgeci Serisi
- 35 Lineer Duş Kanalı Serisi
- 40 Pis Su Çekvalfi Serisi
- 41 Aksesuar Serisi
- 45 Engelli & Otel Serisi
- 51 Bağlantı Elemanları Serisi
- 55 Devs Ürün Grubu



Hakkımızda

Hakkımızda;

Geçmişten günümüze kaliteli hizmet anlayışı ile yola çıkan firmamız, 1990 yılında İstanbul Topkapı'da Güvenin Kalıp adında kurulmuş olup, kalıpcılık sektöründe faaliyete başlayarak kısa sürede uzun mesafe kat edip kalıpcılık konusunda bir çok ilke imza atmıştır.

Özverili ve sürekli gelişen bir profil sergileyen firmamız, kalıpcılık alanındaki uzmanlığını plastik sıhhi tesisat malzemeleri üretmek amacıyla 1996'dan itibaren **GAMA BANYO AKSESUARLARI KALIP VE PLASTİK SAN.TİC. LTD.ŞTİ.**'ni İstanbul-Başakşehir'de 10,500m² kapalı 3,000m² açık olmak üzere toplam 13,500m² fabrika binasını faaliyete sokarak sektöründe lider ve yön veren bir firmayı Türkiye'ye kazandırıp faaliyete geçirmiştir.

Türkiye'de S sifonu ilk üreten ve piyasaya süren, tutamaçlı ve su sızdırmayan döner başlıklı yer sifonu buluşunu yapan, yıllarca kullandığımız taslı lavabo sifonunun contasız gövde ile sızdırmasını önleyen ve tasarımlarıyla isminden sıkça bahsettiren firmamız, kendini ispatlayarak yeni buluşlarıyla sektörümüzü

İşimizde uzmanız;

İşimizi en iyi şekilde yapmamızı sağlayacak insan kaynağına, teknik bilgiye ve donanıma sahibiz. Global anlamda genel kabul görmüş en iyi uygulamalar ve inisiyatiflerle rekabet gücümüzü artırır, kurumsal uygulamalarımız ile örnek teşkil ederiz, iş yapış şeklimizle farkımızı ortaya koyarız.

Yüksek başarıyı hedefler ve ona ulaşırız;

Sonuç odaklı çalışırız. Hedeflerimizi yüksek tutar ve işimizi yaparken nihai amacımızı aklımızdan çıkarmayız. Büyük resmi görür, sorumluluk alır ve sonuca giden yolda yüksek motivasyonla çalışırız. Kurumumuzun stratejisini ve yönünü bilir, aldığımız her karar ve aksiyonda bunu dikkate alırız.

patentle tanıştırmıştır. Firmamız ürünleri ve hizmetleriyle daima kaliteyi ön planda tutarak her daim güvenilirliği ile birlikte anılmaktadır. Ürün yelpazesini değişen ihtiyaçlara göre her geçen yıl yenileyen **GAMA**, tüm seramik rezervuarlara uyumlu rezervuar iç takım ve plastik klozet kapağı üretimini gerçekleştirerek sektördeki konumunu güçlendirmiştir.

GAMA tam 35 yıldır değişmeyen kaliteli üretim anlayışı, şeffaf satış politikası ve satış sonrası hizmetleriyle de sektöründe Türkiye'nin en iyi markası olmanın haklı gururunu yaşıyor. Ürünlerinin işlevselliğini ve kalitesini, tüketicinin beklentilerini en iyi şekilde karşılayacak biçimde planlayarak uzun yılların getirdiği bilgi birikimini tecrübeleriyle sektörde buluşturmaktadır.

GAMA 1990 yılından bu yana göstermekte olduğu faaliyetleriyle Türkiye çapında birçok satış noktalarında ve tüm yapı marketlerde bulunabilir olmanın yanında, 40'dan fazla ülkeye ihracatı ile de müşterilerine kaliteli ürünler sunmaya devam etmektedir.

Yenilikçiyiz;

Zamanın gereklerini takip eder, yeni fikir ve girişimlere destek veririz. Düşünmeye vakit ayırırız. Buluşlarımızla problem çözmekten zevk alırız. Alışkanlıklarımızı sürekli sorgular, varsaymaktan kaçınırız. Hata yapmaktan korkmayız, hatalardan ders alırız. Farkımız olması için yılmadan çalışırız.

Sürekli gelişimi destekleriz;

Öğrenen ve gelişen bir iş kültürüyle çalışırız. Sürekli gelişen, yüksek performansla görünür, katkı sağlayan çalışanlarımızı ayırıştırır ve ödüllendiririz. Gelişim için geri bildirim verir ve eleştirileri açık yüreklilikle karşılarız.

GAMA İle Farkınızı Yansıtın...





Gama
banyo aksesuarları

Gömmə Rezervuar Serisi

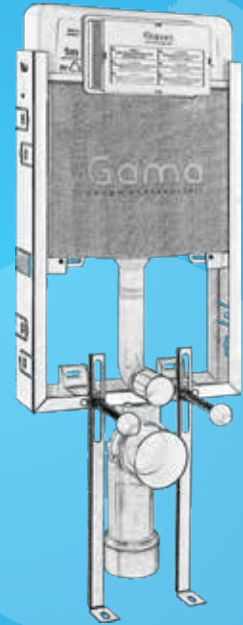

www.gamabanyo.com

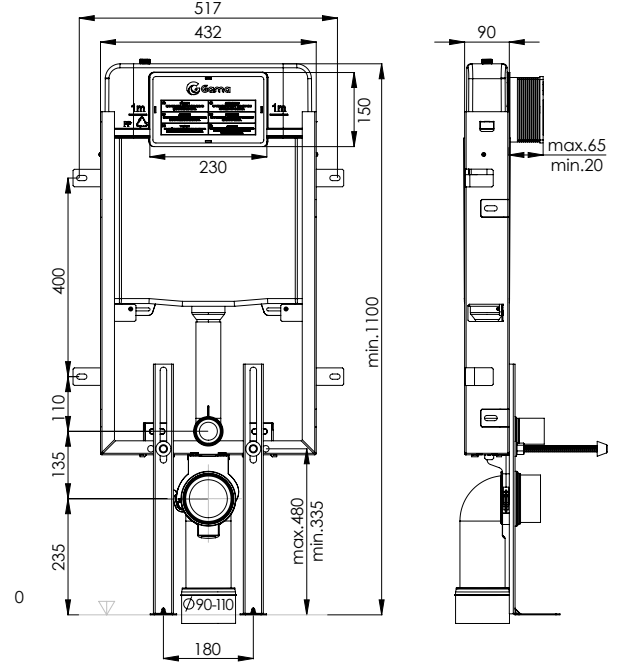

GÖMME REZERVUAR - TUĞLA DUVAR UYUMLU

Kod	Özellikler	Koli Adedi	Fiyatı
52011	Plus-80 Tek Basmalı - Ayaklı	1	1.550,00
52012	Proplus-80 Çift Basmalı - Ayaklı	1	1.650,00

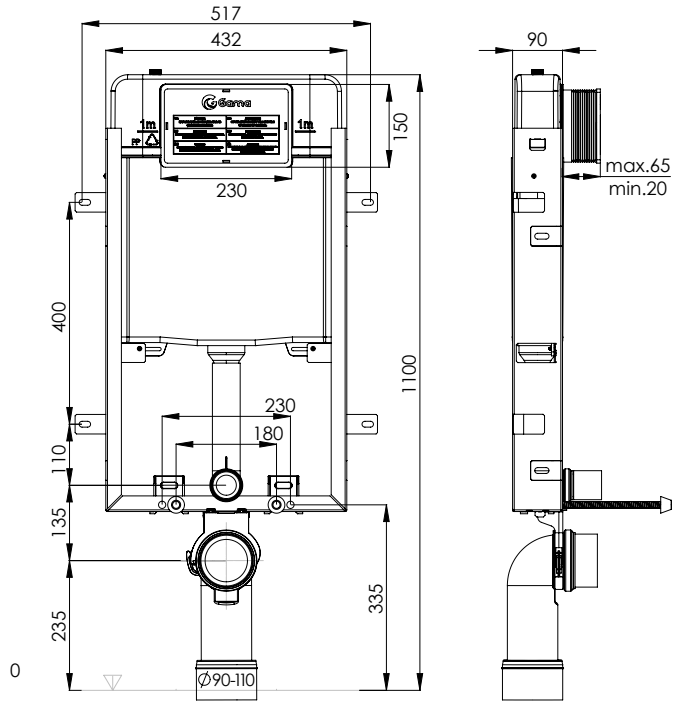

GÖMME REZERVUAR - TUĞLA DUVAR UYUMLU

Kod	Özellikler	Koli Adedi	Fiyatı
52013	Plus-80 Tek Basmalı - Ayaksız	1	1.450,00
52014	Proplus-80 Çift Basmalı - Ayaksız	1	1.550,00

» Fiyatlarımıza KDV dahil değildir.

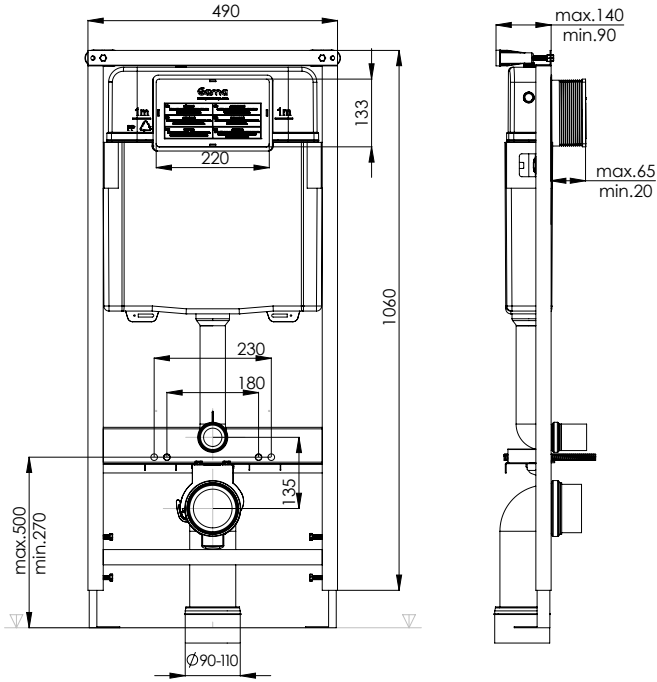

GÖMME REZERVUAR - ALÇIPAN DUVAR UYUMLU

Kod	Özellikler	Koli Adedi	Fiyatı
52021	Plus-80 Tek Basmalı	1	2.650,00
52022	Proplus-80 Çift Basmalı	1	2.750,00

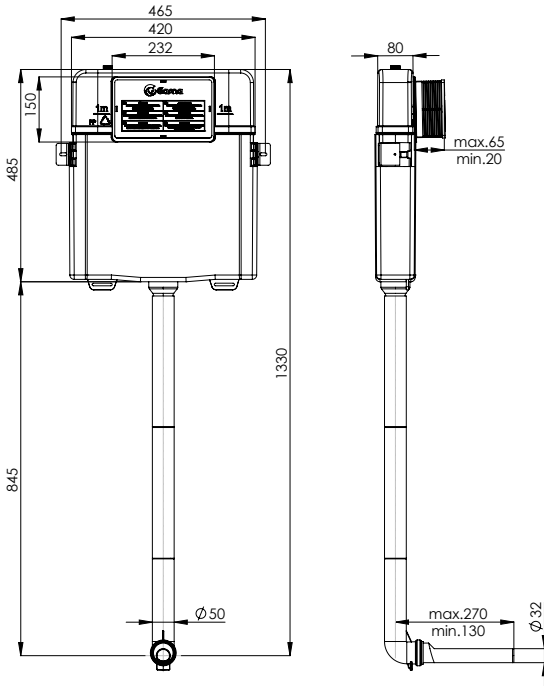

GÖMME REZERVUAR - ALATURKA ve TEKLİ KLOZET UYUMLU

Kod	Özellikler	Koli Adedi	Fiyatı
52001	Plus-80 Tek Basmalı	1	1.250,00
52002	Proplus-80 Çift Basmalı	1	1.350,00



» Fiyatlarımıza KDV dahil değildir.

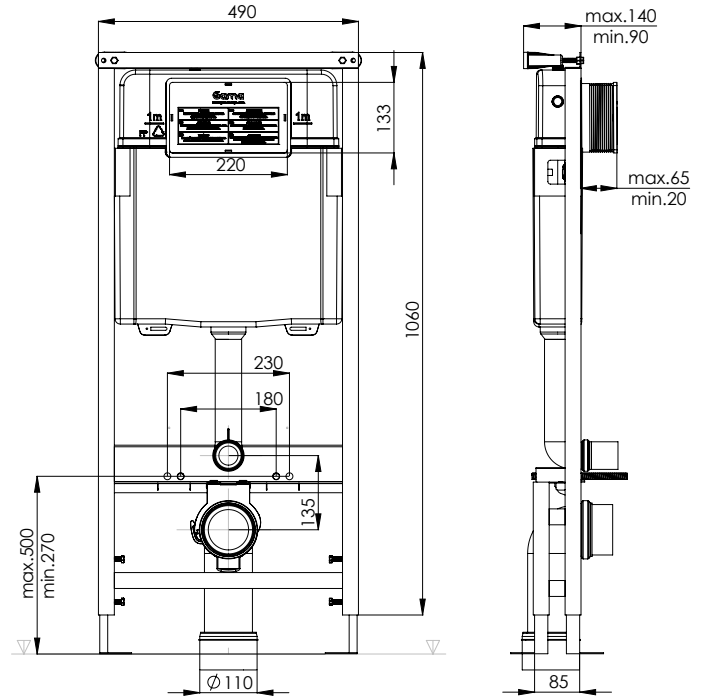

GÖMME REZERVUAR ALÇIPAN DUVAR UYUMLU DUAL SİSTEM

Kod	Özellikler	Koli Adedi	Fiyatı
52023	Plus-80 Tek Basmalı	1	3.200,00
52024	Proplus-80 Çift Basmalı	1	3.300,00

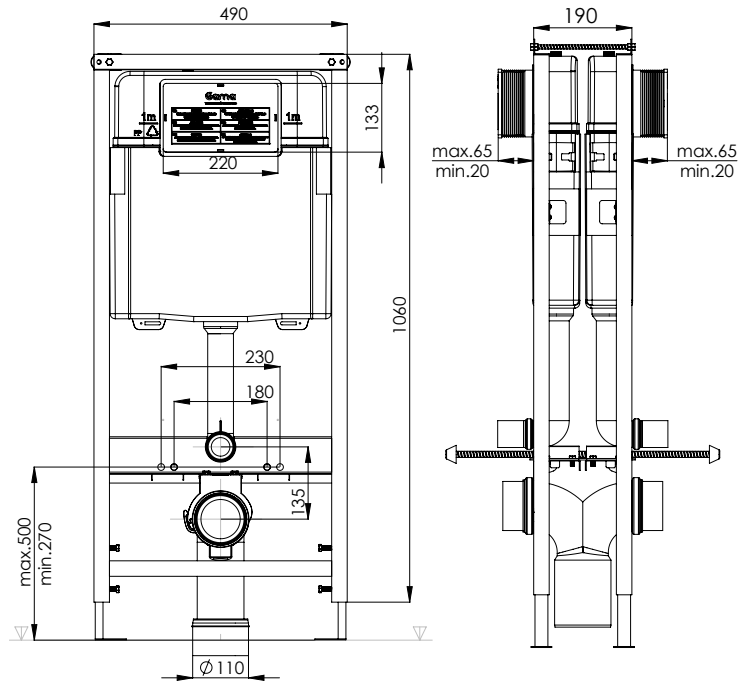

GÖMME REZERVUAR ALÇIPAN DUVAR UYUMLU SIRT SIRTA

Kod	Özellikler	Koli Adedi	Fiyatı
52031	Plus-80 Tek Basmalı	1	5.000,00
52032	Proplus-80 Çift Basmalı	1	5.200,00

» Fiyatlarımıza KDV dahil değildir.



Termoplast Volan

ANKASTRE STOP VALF

Kod	Özellikler	Koli Adedi	Fiyatı
52413	Ø20 x 1/2 Artı Aç Kapa Ara Vana 80 mm	40	370,00
52414	Ø25 x 1/2 Artı Aç Kapa Ara Vana 80 mm	40	370,00



Termoplast Volan

ANKASTRE STOP VALF

Kod	Özellikler	Koli Adedi	Fiyatı
52405	Ø20 x 1/2 Kare Aç Kapa Ara Vana 80 mm	40	380,00
52406	Ø25 x 1/2 Kare Aç Kapa Ara Vana 80 mm	40	380,00



Metal Volan

ANKASTRE STOP VALF

Kod	Özellikler	Koli Adedi	Fiyatı
52409	Ø20 x 1/2 Artı Aç Kapa Ara Vana 80 mm	40	460,00
52410	Ø25 x 1/2 Artı Aç Kapa Ara Vana 80 mm	40	460,00



Metal Volan

ANKASTRE STOP VALF

Kod	Özellikler	Koli Adedi	Fiyatı
52401	Ø20 x 1/2 Yarım Ay Aç Kapa Ara Vana 80 mm	40	460,00
52402	Ø25 x 1/2 Yarım Ay Aç Kapa Ara Vana 80 mm	40	460,00

» Fiyatlarımıza KDV dahil değildir.



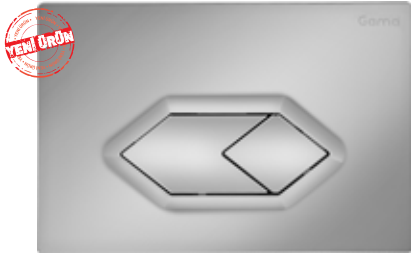

ÇİFT BASMALI FAVORİ PANEL

Kod	Özellikler	Koli Adedi	Fiyatı
52562	Mat Krom	10	510,00
52563	Parlak Krom	10	850,00



ÇİFT BASMALI FAVORİ PANEL

Kod	Özellikler	Koli Adedi	Fiyatı
52564	Antik	10	1.100,00



ÇİFT BASMALI FAVORİ PANEL

Kod	Özellikler	Koli Adedi	Fiyatı
52568	Mat Gold	10	875,00
52565	Parlak Gold	10	1.100,00

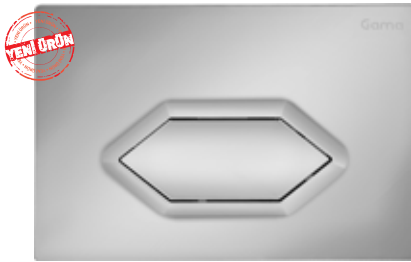

TEK BASMALI FAVORİ PANEL

Kod	Özellikler	Koli Adedi	Fiyatı
52542	Mat Krom	10	510,00
52543	Parlak Krom	10	850,00



TEK BASMALI FAVORİ PANEL

Kod	Özellikler	Koli Adedi	Fiyatı
52544	Antik	10	1.100,00



TEK BASMALI FAVORİ PANEL

Kod	Özellikler	Koli Adedi	Fiyatı
52548	Mat Gold	10	875,00
52545	Parlak Gold	10	1.100,00

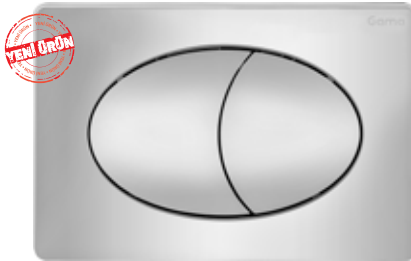

ÇİFT BASMALI ELİPS PANEL

Kod	Özellikler	Koli Adedi	Fiyatı
52522	Mat Krom	10	510,00
52523	Parlak Krom	10	850,00

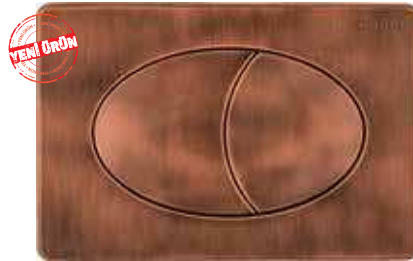

ÇİFT BASMALI ELİPS PANEL

Kod	Özellikler	Koli Adedi	Fiyatı
52524	Antik	10	1.100,00

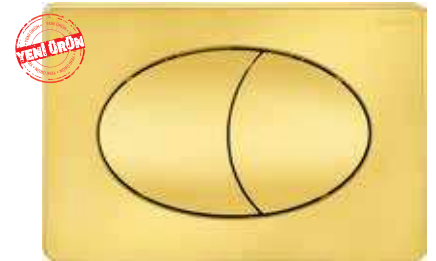

ÇİFT BASMALI ELİPS PANEL

Kod	Özellikler	Koli Adedi	Fiyatı
52528	Mat Gold	10	875,00
52525	Parlak Gold	10	1.100,00

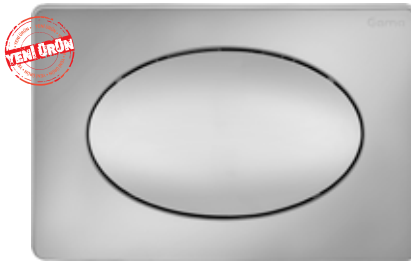

TEK BASMALI ELİPS PANEL

Kod	Özellikler	Koli Adedi	Fiyatı
52502	Mat Krom	10	510,00
52503	Parlak Krom	10	850,00

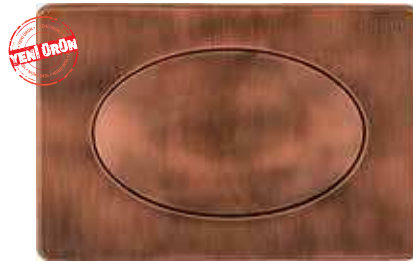

TEK BASMALI ELİPS PANEL

Kod	Özellikler	Koli Adedi	Fiyatı
52504	Antik	10	1.100,00

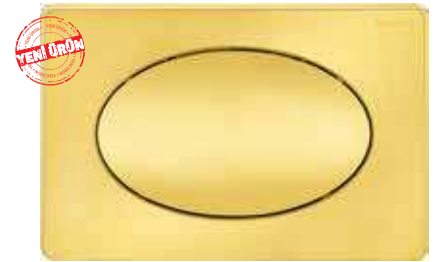

TEK BASMALI ELİPS PANEL

Kod	Özellikler	Koli Adedi	Fiyatı
52508	Mat Gold	10	875,00
52505	Parlak Gold	10	1.100,00



» Tüm kumanda panellerinde toplu alımlarda istenilen renklerde üretim yapılmaktadır.

Gama
banyo aksesuarları

Rezervuar & İç Takım

Serisi

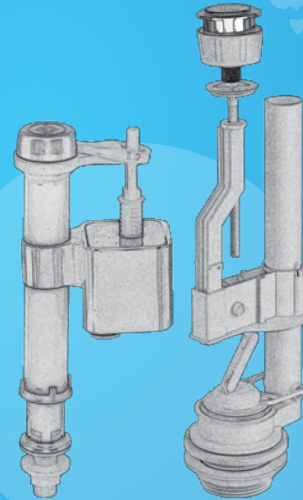

www.gamabanyo.com

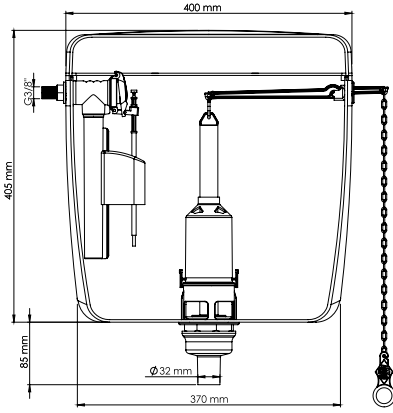

- Hızlı ve kolay montaj
- Paslanmaz aksam
- Sessiz ve hızlı su dolumu
- Doldurma hacmi 9LT
- Suyu filitreleme özelliği
- Ayarlanabilir su seviyesi
- Dirsek uzunluğu 50cm
- Ani kapamalı mekanik ve şamandıralı sistem
- Yüksek ve düşük basınçta (0,1 ile 16 bar) sorunsuz çalışma
- Olumsuz koşullarda çalışabilme özelliği (kirli ve kireçli sularda)
- Kesin sızdırmazlık sağlayan üstün kalite silikon conta
- Bağlantı hortumu dahildir
- Yedek parça güvencesi

Doldurma flatöründe bulunan özel su filitreleme sistemi sayesinde sorunsuz ve en uzun süreli kullanımı sizlere sağlar.



HİHAL ASMA REZERVUAR

Kod	Özellikler	Koli Adedi	Fiyatı
56051	(P-97) Yandan Flatör Kullanılmıştır.	5	585,00

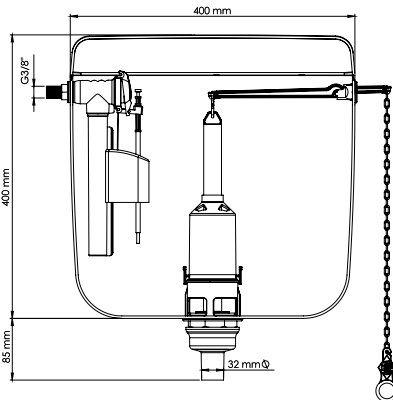

- Hızlı ve kolay montaj
- Paslanmaz aksam
- Sessiz ve hızlı su dolumu
- Doldurma hacmi 9LT
- Suyu filitreleme özelliği
- Ayarlanabilir su seviyesi
- Dirsek uzunluğu 50cm
- Ani kapamalı mekanik ve şamandıralı sistem
- Yüksek ve düşük basınçta (0,1 ile 16 bar) sorunsuz çalışma
- Olumsuz koşullarda çalışabilme özelliği (kirli ve kireçli sularda)
- Kesin sızdırmazlık sağlayan üstün kalite silikon conta
- Bağlantı hortumu dahildir
- Yedek parça güvencesi

Doldurma flatöründe bulunan özel su filitreleme sistemi sayesinde sorunsuz ve en uzun süreli kullanımı sizlere sağlar.



HİSAR ASMA REZERVUAR

Kod	Özellikler	Koli Adedi	Fiyatı
56001	(P-97) Yandan Flatör Kullanılmıştır.	5	560,00

» Fiyatlarımıza KDV dahil değildir.

- Hızlı ve kolay montaj
- Paslanmaz aksam
- Sessiz ve hızlı su dolumu
- Doldurma hacmi 9LT
- Suyu filitreleme özelliği
- Ayarlanabilir su seviyesi
- Dirsek uzunluğu 50cm
- Ani kapamalı mekanik ve şamandıralı sistem
- Yüksek ve düşük basınçta (0,1 ile 16 bar) sorunsuz çalışma
- Olumsuz koşullarda çalışabilme özelliği (kirlili ve kireçli sularda)
- Kesin sızdırmazlık sağlayan üstün kalite silikon conta
- Bağlantı hortumu dahildir
- Yedek parça güvencesi



Özel Su Filtreleme Sistemi

Özel Sızdırmazlık Sistemi

Esnek Spiral Hortum

HİHAL KLOZET ÜSTÜ REZERVUAR SİRALLİ

Kod	Özellikler	Koli Adedi	Fiyatı
56052	(P-97) Yandan Flatör Kullanılmıştır.	5	630,00

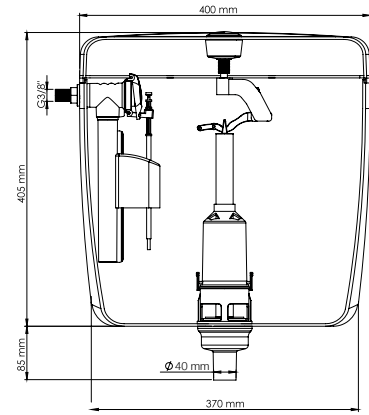

- Hızlı ve kolay montaj
- Paslanmaz aksam
- Sessiz ve hızlı su dolumu
- Doldurma hacmi 9LT
- Suyu filitreleme özelliği
- Ayarlanabilir su seviyesi
- Dirsek uzunluğu 50cm
- Ani kapamalı mekanik ve şamandıralı sistem
- Yüksek ve düşük basınçta (0,1 ile 16 bar) sorunsuz çalışma
- Olumsuz koşullarda çalışabilme özelliği (kirlili ve kireçli sularda)
- Kesin sızdırmazlık sağlayan üstün kalite silikon conta
- Bağlantı hortumu dahildir
- Yedek parça güvencesi



Özel Su Filtreleme Sistemi

Özel Sızdırmazlık Sistemi

Esnek Spiral Hortum

HİSAR KLOZET ÜSTÜ REZERVUAR SİRALLİ

Kod	Özellikler	Koli Adedi	Fiyatı
56002	(P-97) Yandan Flatör Kullanılmıştır.	5	605,00

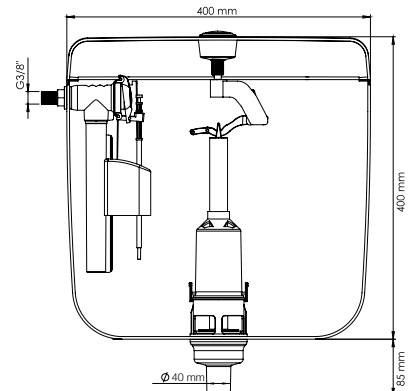

» Fiyatlarımıza KDV dahil değildir.

%100
SIZDIRMAZ

11



TEK BASMALI REZERVUAR İÇ TAKIMI

- Kurulum kolaylığı
- Ayarlanabilir su boşaltma ünitesi
- Çekmeli ve basmalı tüm rezervuarlarla uyumludur.
- Kesin sızdırmazlık sağlayan üstün kalite silikon conta
- Yedek parça güvencesi
- Seramik rezervuarların alt ve üst delik eksen kaçaklarını tolere eden hareketli buton
- Delik çapı 16 ile 45 mm arasındaki tüm rezervuarlara uyumlu basma butonu
- Yüksekliği 30 ile 45 cm arasındaki tüm rezervuarlara uyumlu mekanizma

Kolay Kurulum



Özel Sızdırmazlık Sistemi



Bir Dokunuşla Tam Tahliye



99/11

TEK BASMALI REZERVUAR İÇ TAKIM

Kod	Özellikler	Koli Adedi	Fiyatı
53104	(P-99/11)	20	276,00
53103	Prinç (S-99/11)	20	345,00



98/11

Jet Teleskop Flatör

TEK BASMALI REZERVUAR İÇ TAKIM

Kod	Özellikler	Koli Adedi	Fiyatı
53102	(P-98/11)	20	330,00
53101	Prinç (S-98/11)	20	395,00



97/11

Yandan Doldurma Flatör

TEK BASMALI REZERVUAR İÇ TAKIM

Kod	Özellikler	Koli Adedi	Fiyatı
53106	(P-97/11)	20	345,00
53105	Prinç (S-97/11)	20	410,00

» Fiyatlarımıza KDV dahil değildir.

PRATİK TEK BASMALI REZERVUAR İÇ TAKIMI

- Kurulum kolaylığı
- Ayarlanabilir su boşaltma ünitesi
- Basmalı tüm rezervuarlarla uyumludur
- Plastik zincir sistemi ile montaj kolaylığı
- Kesin sızdırmazlık sağlayan üstün kalite silikon conta
- Yedek parça güvencesi
- Seramik rezervuarların alt ve üst delik eksen kaçaklarını tolere eden hareketli buton
- Delik çapı 16 ile 45 mm arasındaki tüm rezervuarlara uyumlu basma butonu
- Yüksekliği 30 ile 45 cm arasındaki tüm rezervuarlara uyumlu mekanizma

Kolay Kurulum



Özel Sızdırmazlık Sistemi



Bir Dokunuşta Tam Tahliye



99/16

PRATİK TEK BASMALI REZ. İÇ TAKIM

Kod	Özellikler	Koli Adedi	Fiyatı
53254	(P-99/16)	20	245,00
53253	(Prinç)(S-99/16)	20	315,00



98/16

Jet Teleskop Flatör

PRATİK TEK BASMALI REZ. İÇ TAKIM

Kod	Özellikler	Koli Adedi	Fiyatı
53252	(P-98/16)	20	300,00
53251	Prinç(S-98/16)	20	370,00



97/16

Yandan Doldurma Flatör

PRATİK TEK BASMALI REZ. İÇ TAKIM

Kod	Özellikler	Koli Adedi	Fiyatı
53256	(P-97/16)	20	315,00
53255	Prinç(S-97/16)	20	420,00

» Fiyatlarımıza KDV dahil değildir.





ÇİFT BASMALI REZERVUAR İÇ TAKIMI

- Kurulum kolaylığı
- Ayarlanabilir su boşaltma ünitesi
- Çekmeli ve basmalı tüm rezervuarlarla uyumludur.
- Su tasarrufu için özel boşaltma sistemi.
- Kesin sızdırmazlık sağlayan üstün kalite silikon conta
- Yedek parça güvencesi
- Seramik rezervuarların alt ve üst delik eksen kaçaklarını tolere eden hareketli buton
- Delik çapı 16 ile 45 mm arasındaki tüm rezervuarlara uyumlu basma butonu
- Yüksekliği 30 ile 45 cm arasındaki tüm rezervuarlara uyumlu me kanizma



Bas çek boşaltma butonuna basılı tuttuğunuz sürece suyu boşaltır, bıraktığınız zaman su boşaltmayı durdurur.



Tam boşaltma butonuna bastığınızda rezervuarın haznesindeki bütün su boşalacaktır.



99/12

ÇİFT BASMALI REZERVUAR İÇ TAKIM

Kod	Özellikler	Koli Adedi	Fiyatı
53154	(P-99/12)	20	290,00
53153	Prinç (S-99/12)	20	355,00



98/12

Jet Teleskop Flatör

ÇİFT BASMALI REZERVUAR İÇ TAKIM

Kod	Özellikler	Koli Adedi	Fiyatı
53152	(P-98/12)	20	345,00
53151	Prinç (S-98/12)	20	410,00



97/12

Yandan Doldurma Flatör

ÇİFT BASMALI REZERVUAR İÇ TAKIM

Kod	Özellikler	Koli Adedi	Fiyatı
53156	(P-97/12)	20	355,00
53155	Prinç (S-97/12)	20	465,00

» Fiyatlarımıza KDV dahil değildir.

PRATİK TEK BASMALI REZERVUAR İÇ TAKIMI

- Kurulum kolaylığı
- Ayarlanabilir su boşaltma ünitesi
- Basmalı tüm rezervuarlarla uyumludur
- Plastik zincirli kolay montaj sistemi
- Kesin sızdırmazlık sağlayan üstün kalite silikon conta
- Yedek parça güvencesi
- Seramik rezervuarların alt ve üst delik eksen kaçaklarını tolere eden hareketli buton
- Delik çapı 16 ile 45 mm arasındaki tüm rezervuarlara uyumlu basma butonu
- Yüksekliği 30 ile 45 cm arasındaki tüm rezervuarlara uyumlu mekanizma

Kolay Kurulum



Özel Sızdırmazlık Sistemi



99/15

ÇEKME Lİ REZERVUAR İÇ TAKIM

Kod	Özellikler	Koli Adedi	Fiyatı
53204	(P-99/15)	24	240,00
53203	(Prinç)(S-99/15)	24	310,00



98/15

Jet Teleskop Flatör

ÇEKME Lİ REZERVUAR İÇ TAKIM

Kod	Özellikler	Koli Adedi	Fiyatı
53202	(P-98/15)	24	295,00
53201	Prinç(S-98/15)	24	360,00



97/15

Yandan Doldurma Flatör

ÇEKME Lİ REZERVUAR İÇ TAKIM

Kod	Özellikler	Koli Adedi	Fiyatı
53206	(P-97/15)	24	310,00
53205	Prinç (S-97/15)	24	415,00

» Fiyatlarımıza KDV dahil değildir.



99

- Paslanmaz aksam
- Sessiz ve hızlı doldurma
- Hızlı ve kolay montaj
- Yüksek ve düşük basınçta sorunsuz çalışma
- Suyu filtreleme özelliği
- Ayarlanabilir su seviyesi
- Ayarlanabilir şamandıra
- Ani kapamalı mekanik sistem
- Olumsuz koşullarda çalışabilme (Kirli ve kireçli sularda)
- 16 Atm. basınçta test edilmiştir.
- Dayanıklı "DELİRİN" hammaddesinden üretilmiştir.



Doldurma flatöründe bulunan özel su filtreleme sistemi sayesinde sorunsuz ve en uzun süreli kullanımı sizlere sağlar.

PLASTİK - PRİNÇ FLATÖR 3/8"

Kod	Özellikler	Koli Adedi	Fiyatı
54002	Altan Doldurma (P-99)	40	105,00
54001	Altan Doldurma (S-99)	40	175,00



98

- Olumsuz koşullarda çalışabilme (Kirli ve kireçli sularda)
- Paslanmaz aksam
- Sessiz ve hızlı doldurma
- Hızlı ve kolay montaj
- Yüksek ve düşük basınçta sorunsuz çalışma
- Suyu filtreleme özelliği
- Ayarlanabilir su seviyesi
- Ayarlanabilir şamandıra
- Ani kapamalı mekanik sistem
- 16 Atm. basınçta test edilmiştir.
- Dayanıklı "DELİRİN" hammaddesinden üretilmiştir.



Doldurma flatöründe bulunan özel su filtreleme sistemi sayesinde sorunsuz ve en uzun süreli kullanımı sizlere sağlar.

JET TELESKOP FLATÖR PLASTİK - PİRİNÇ 3/8"

Kod	Özellikler	Koli Adedi	Fiyatı
54004	(Altan Doldurma) (P-98)	40	155,00
54003	(Altan Doldurma) (S-98)	40	225,00

» Fiyatlarımıza KDV dahil değildir.

P-97

- Olumsuz koşullarda çalışabilme (Kirli ve kireçli sularda)
- Paslanmaz aksam
- Sessiz ve hızlı doldurma
- Hızlı ve kolay montaj
- Yüksek ve düşük basınçta sorunsuz çalışma
- Suyu filtreleme özelliği
- Ayarlanabilir su seviyesi
- Ayarlanabilir şamandıra
- Ani kapamalı mekanik sistem
- 16 Atm. basınçta test edilmiştir.
- Dayanıklı "DELİRİN" hammaddesinden üretilmiştir.



Doldurma flatöründe bulunan özel su filtreleme sistemi sayesinde sorunsuz ve en uzun süreli kullanımı sizlere sağlar.



PLASTİK FLATÖR 3/8"

Kod	Özellikler	Koli Adedi	Fiyatı
54006	Yandan Doldurma (P-97)	45	175,00

S-97

- Olumsuz koşullarda çalışabilme (Kirli ve kireçli sularda)
- Paslanmaz aksam
- Sessiz ve hızlı doldurma
- Hızlı ve kolay montaj
- Yüksek ve düşük basınçta sorunsuz çalışma
- Suyu filtreleme özelliği
- Ayarlanabilir su seviyesi
- Ayarlanabilir şamandıra
- Ani kapamalı mekanik sistem
- 16 Atm. basınçta test edilmiştir.
- Dayanıklı "DELİRİN" hammaddesinden üretilmiştir.



Doldurma flatöründe bulunan özel su filtreleme sistemi sayesinde sorunsuz ve en uzun süreli kullanımı sizlere sağlar.



PRİNÇ FLATÖR 3/8"

Kod	Özellikler	Koli Adedi	Fiyatı
54005	Yandan Doldurma (S-97)	45	295,00

» Fiyatlarımıza KDV dahil değildir.

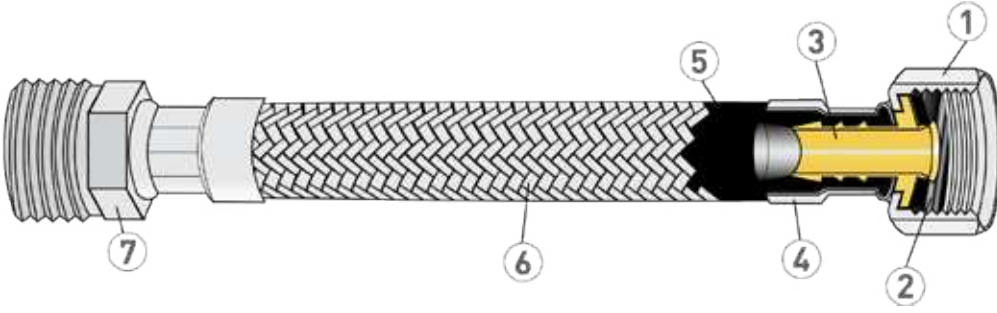

- 1- Prinç Somun
- 2- Termo Plastik Conta
- 3- Prinç Pim
- 4- Paslanmaz Çelik Kapsül
- 5- E.P.D.M. Hortum
- 6- Paslanmaz Çelik Örgü
- 7- Prinç Nipel

Ara bağlantı flex'leri; uzun ömürlü kullanıma uygun olarak dünya standartlarında üretilmektedir. Kaliteye verdiğimiz önemden dolayı kullanılan materyeller paslanmaya oksitlenmeye karşı son derece dirençlidir. Ara bağlantı flex'leri sürekli veya kısmi basınç altında oldukları için, kullanılan materyelleri basınca dayanım göstermeleri gerekmektedir. Kullanım alanları inşaat, otomotiv ve makine sanayi göz önünde bulundurulduğundan ürünlerimizde metalik ve dayanımların sürekliliğini sağlayacak parçalar seçilmiştir. Su ve su buharı dışında da dış etkenlere maruz kaldıkları için, mukavim olmaları sağlanmıştır.

Bağlantı flex'leri sıcaklık değişimlerine karşı dayanıklı olan E.P.D.M. hortumlarının (-5°C / +100°C) üzerine 304 kalite paslanmaz çelik tel ile örgü örülmektedir. Başlıklar çubuk pirinç metalinden olup 1.sınıf nikel kaplama yapılmaktadır. Örgülü hortum ve başlık bağlantı elemanı paslanmaz çelik boru kapsülle tutturulmuştur.

- * %100 Yerli üretim
- * %100 Müşteri memnuniyeti
- * Özel ölçüde başlık ve boyda üretim
- * İstek üzerine mavi/kırmızı desen
- * Pirinç bağlantı uçları (nikel kaplı)
- * AISI 304 Paslanmaz çelik tel örgü
- * AISI 304 Paslanmaz çelik kapsül
- * E.P.D.M Hortum
- * -5° / +100°C Sıcaklığa dayanıklı



Teknik Tablo			
Bağlantı Uçları		Ms58	Nikel Kaplama
Akış Delik Çapı		Ø 6,1	mm
Kauçuk Hortum		E.P.D.M.	Dn8
Örgü		AISI 304	Paslanmaz Çelik
Kapsül		AISI 304	Paslanmaz Çelik
Bükülme Yarı Çapı		R 30	mm
Çalışma Basıncı		10	bar
Çalışma Sıcaklığı		+90	°C
Akış Miktarı		27lt/dk	lt/dk







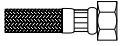
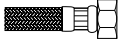
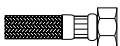
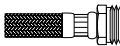
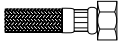
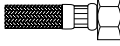
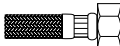
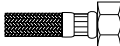

		Hortumu monte etmeden önce; doğru bir şekilde sıkıştırılmış olduğunu kontrol edin.
		Hortumun tesisat önünde kendi çapının en az 1,5 katı kadar bir düz uzunluğa sahip olmalıdır.
		Hortum teknik bilgide gösterilen büküme yarı çapından daha düşük bir yarı çapta bükülmelidir.
		Hortum montajı sırasında hiçbir gerilme olmaksızın takılmalıdır.
		Hortum montajı sırasında hiçbir burkulma olmaksızın takılmalıdır.
		Hortumu duvar içinden geçirmeyiniz.
		Bakır borulara montaj sırasında, bakır boru min. 0,75 mm kalınlıkta olmalıdır ve 25-35 Nw arasında kuvvette sıkıştırılmıştır.
		Nemli ortamlarda hortumlar sık-sık kontrol edilmelidir. (Tuzlu, asit vs. ortamlar hortum ömrünü kısaltır, kimyevi madde, boya, temizlik maddesi temas ettirilmemelidir.
		Hortum çürümeye neden olacak hiçbir faktöre maruz bırakılmamalıdır. (Asit, tuz ruhu, çamaşır suyu, boya, çimento vs.)
		Hortum basınç ayarlayıcı aletten (Basınç Regülatörü) sonra bağlanmalıdır.
		Periyodik olarak 2 yıl dolmadan; hortum yüzeyi yank/asırtı ısınma izlerini göstermediği, hortum materyellerinin kötüleşmesi eskimesi yada fazla katılaşmış olmasına dair kontrol ettirilmesi/onaylanmalıdır. (Teknik elemanlara)
		Hortumu gözle görünür kesici ve delici nitelikteki objelerden sakının.
		Asla iki yada daha fazla hortumu birbirine bağlamayınız.
		Flex hortumlar kontrol edilebilecek ve her zaman değiştirilmeye olanak verebilecek şekilde montaj edilmiş olmalı özellikle dahili montajlamada. (Örneğin; tuvalet rezaruarı, lavabo, duş duvarlarında) Denetim noktası demontaj için oldukça önemlidir.

» Sorun yaşamamanız için; montaj ve kullanım talimatında belirtilen hususları uygulamanız tavsiye edilir.

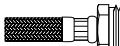
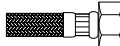
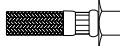
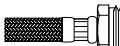
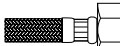
» Fiyatlarımıza KDV dahil değildir.

AISI 304 PASLANMAZ ÇELİK ÖRGÜLÜ BAĞLANTI VE BATARYA HORTUMLARI

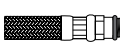
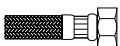
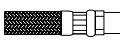
3/8" - 3/8"	20 cm	30 cm	40 cm	50 cm	60 cm	70 cm	80 cm	90 cm	100 cm	
 3/8"	Fiyat	53,00	57,00	62,00	67,00	71,00	76,00	80,00	87,00	95,00
 3/8"	Kod	57001	57002	57003	57004	57005	57006	57007	57008	57009
3/8" - 3/8" N	20 cm	30 cm	40 cm	50 cm	60 cm	70 cm	80 cm	90 cm	100 cm	
 3/8"	Fiyat	55,00	60,00	65,00	69,00	74,00	78,00	82,00	88,00	96,00
 3/8" N	Kod	57021	57022	57023	57024	57025	57026	57027	57028	57029
3/8" - 1/2"	20 cm	30 cm	40 cm	50 cm	60 cm	70 cm	80 cm	90 cm	100 cm	
 3/8"	Fiyat	63,00	67,00	72,00	76,00	81,00	86,00	90,00	95,00	108,00
 1/2"	Kod	57041	57042	57043	57044	57045	57046	57047	57048	57049
1/2" - 1/2"	20 cm	30 cm	40 cm	50 cm	60 cm	70 cm	80 cm	90 cm	100 cm	
 1/2"	Fiyat	72,00	77,00	81,00	86,00	91,00	95,00	99,00	104,00	110,00
 1/2"	Kod	57061	57062	57063	57064	57065	57066	57067	57068	57069
1/2" - 1/2" N	20 cm	30 cm	40 cm	50 cm	60 cm	70 cm	80 cm	90 cm	100 cm	
 1/2"	Fiyat	80,00	84,00	89,00	93,00	98,00	102,00	107,00	111,00	117,00
 1/2" N	Kod	57081	57082	57083	57084	57085	57086	57087	57088	57089
1/2" - 3/4"	20 cm	30 cm	40 cm	50 cm	60 cm	70 cm	80 cm	90 cm	100 cm	
 1/2"	Fiyat	91,00	95,00	99,00	104,00	110,00	115,00	121,00	125,00	131,00
 3/4"	Kod	57101	57102	57103	57104	57105	57106	57107	57108	57109
1/2" N - 3/4"	20 cm	30 cm	40 cm	50 cm	60 cm	70 cm	80 cm	90 cm	100 cm	
 1/2" N	Fiyat	93,00	97,00	101,00	105,00	110,00	116,00	121,00	127,00	132,00
 3/4"	Kod	57121	57122	57123	57124	57125	57126	57127	57128	57129
3/4" - 3/4"	20 cm	30 cm	40 cm	50 cm	60 cm	70 cm	80 cm	90 cm	100 cm	
 3/4"	Fiyat	100,00	104,00	108,00	112,00	117,00	123,00	128,00	134,00	139,00
 3/4"	Kod	57141	57142	57143	57144	57145	57146	57147	57148	57149
3/8" - M10x1	40 cm	50 cm	60 cm	70 cm	80 cm	90 cm	100 cm			
 3/8"	Fiyat	57,00	62,00	68,00	72,00	77,00	82,00	87,00		
 M 10x1	Kod	57163	57164	57165	57166	57167	57168	57169		
3/8" - M10x1 (30mm)	40 cm	50 cm	60 cm	70 cm	80 cm	90 cm	100 cm			
 3/8"	Fiyat	65,00	70,00	74,00	79,00	84,00	89,00	95,00		
 M 10x1 (30mm)	Kod	57183	57184	57185	57186	57187	57188	57189		

*Flex grubumuz 25 adetli kutular halinde paketlenmiş olup kolisinde 10 kutu bulunmaktadır.

» Fiyatlarımıza KDV dahil değildir.

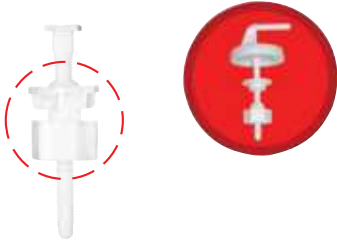

Klozet kapağı montaj vidası üstten klozete takılır.



Konik rondela ile birlikte Quick Fix somunu civata üzerinde çevirmeden, pratik bir hamle ile yukarı doğru bastırılarak sıkıştırma boşluğu alınır.



Quick Fix somunu konik rondela içerisinde pratik bir harekele tek tur çevilerek klozet kapağının montajı tamamlanır.

- Alttan sıkmalı klozet kapaklarında, dar alanlarda rahat çalışabilme imkanı sağlar.
- Hızlı ve zahmetsiz montaj çözümü

AKDENİZ KLOZET KAPAĞI

Kod	Özellikler	Koli Adedi	Fiyatı
42003	Quick Fix (Plastik Menteşe)	10	225,00

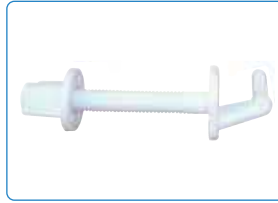

AKDENİZ LIGHT KLOZET KAPAĞI

Kod	Özellikler	Koli Adedi	Fiyatı
42006	(Plastik Menteşe)	10	185,00



GALA KLOZET KAPAĞI - 1,45 KG.

Kod	Özellikler	Koli Adedi	Fiyatı
42002	(Üstten Plastik Menteşe)	10	290,00



AKDENİZ SLİM KLOZET KAPAĞI

Kod	Özellikler	Koli Adedi	Fiyatı
42001	(Plastik Menteşe)	20	140,00

» Fiyatlarımıza KDV dahil değildir.



Banyo Havalandırmasına Neden İhtiyacımız Var?

Birçok evin, banyo havalandırmasının eksik ya da yanlış yapıldığı bilinmektedir. Gürültülü, az hava hareketi sağlayan, enerji açısından verimli olmayan banyolar evlerde ciddi hasarlar vermektedir.

Banyo menfezleri bir evin havalandırma sisteminin önemli bir parçasıdır. Kokuları ortamdandır kaldırır, iç hava kalitesini artırır, yapısal hasara, küf ya da küf oluşumuna neden olabilecek nem giderir. Banyo düzgün havalandırılmadığı sürece, duştan gelen nemin gideceği yer yoktur. Nem alçıpan, çatı yalıtımı ve yapısal kırışıklara nüfuz edebilir.

Banyo Havalandırması Yapılırken Bilmeniz Gerekenler

Öncelikli olarak, nasıl bir menfez kullanılacağına karar verilmesi gerekiyor. Menfez seçerken dikkat edilmesi gerekenleri kısaca özetleyecek olursak;

Banyonuzun ihtiyaç duyduğu m^3 / saat hesaplamak için **genişlik x uzunluk x yükseklikle** çarpmanız gerekir. Örneğin banyonuz $4,5 m^2$ ise yüksekliği de 2,5 metre düşünürsek bu iki değer çarpımında $11,25 m^3$ / saat hava ihtiyacı doğar. Banyolarda yaklaşık hava değişim kat sayısı 3 alınmaktadır. Hava ihtiyacını da hava değişim kat sayısı ile çarparak $11,25 m^3$ / saat * 3 : $33,75 m^3$ / saat lik bir debi gereksinimi duyuyoruz.

Menfez Konumunu Seçin

Eğer mevcut bir havalandırma bacanız yoksa bu işlemi sizin yapmanız gerekiyor. Banyo menfezinin konumu oldukça önemli. En iyi havalandırma için duş ve tuvalet arasındaki orta noktaya monte etmelisiniz. Ancak, banyo çok büyükse, birden fazla menfez takmanız gerekebilir.

HAVALANDIRMA MENFEZİ

Kod	Özellikler	Koli Adedi	Fiyatı
48020	28x28 cm.	15	135,00
48023	28x48 cm.	15	205,00
48031	35x40 cm.	15	210,00
48042	40x44 cm.	15	250,00
48043	40x52 cm.	15	290,00
48052	45x48 cm.	15	295,00
48053	45x56 cm.	15	340,00
48054	45x64 cm.	15	385,00
48060	50x28 cm.	15	205,00
48063	50x52 cm.	15	345,00
48065	50x68 cm.	15	440,00
48073	55x56 cm.	15	405,00
48074	55x64 cm.	15	450,00
48084	60x60 cm.	15	440,00
48085	60x68 cm.	15	495,00



» Fiyatlarımıza KDV dahil değildir.



Sifon & Troblen

Serisi

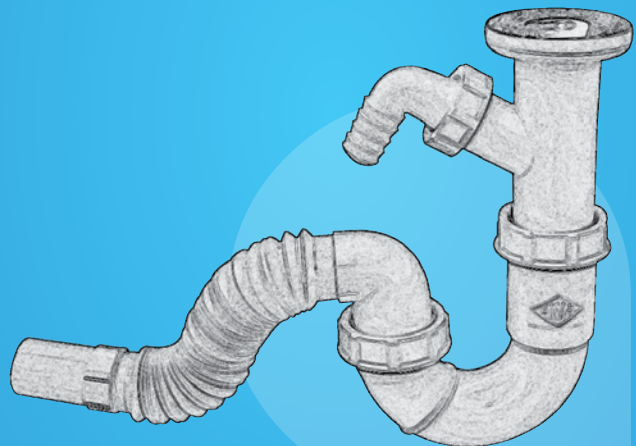



YALIN KÖRÜKLÜ SİFON

Kod	Özellikler	Koli Adedi	Fiyatı
22404	Ø32	110	47,00



KÖRÜKLÜ SİFON

Kod	Özellikler	Koli Adedi	Fiyatı
22401	Ø32	100	55,00



KÖRÜKLÜ SİFON

Kod	Özellikler	Koli Adedi	Fiyatı
22601	Ø50	85	57,00



KÖRÜKLÜ SİFON TEK REKORLU

Kod	Özellikler	Koli Adedi	Fiyatı
22402	Ø32	85	60,00



ADAPTÖR CONTA

Kod	Özellikler	Koli Adedi	Fiyatı
49003	PVC	500	5,00



18602

KÖRÜKLÜ PİSUAR SİFONU

Kod	Özellikler	Koli Adedi	Fiyatı
18402	Ø32	80	40,00
18602	Ø50	65	42,00

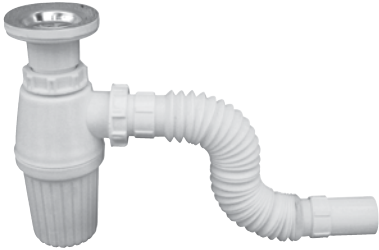

TASLI KÖRÜKLÜ SİFON

Kod	Özellikler	Koli Adedi	Fiyatı
16401	Ø32	50	76,00



TASLI KÖRÜKLÜ SİFON TEK REKORLU

Kod	Özellikler	Koli Adedi	Fiyatı
16402	Ø32	45	98,00



TASLI PİSUAR SİFONU KÖRÜKLÜ

Kod	Özellikler	Koli Adedi	Fiyatı
18401	Ø32	50	71,00



TASLI SİFON

Kod	Özellikler	Koli Adedi	Fiyatı
15401	Ø32	50	80,00



TASLI SİFON TEK REKORLU

Kod	Özellikler	Koli Adedi	Fiyatı
15402	Ø32	48	102,00



TASLI PİSUAR SİFONU

Kod	Özellikler	Koli Adedi	Fiyatı
17401	Ø32	50	74,00

» Fiyatlarımıza KDV dahil değildir.



S SIFON KÖRÜKLÜ

Kod	Özellikler	Koli Adedi	Fiyatı
12401	Ø32	50	83,00



S SIFON KÖRÜKLÜ TEK REKORLU

Kod	Özellikler	Koli Adedi	Fiyatı
12402	Ø32	45	102,00



S SIFON KÖRÜKLÜ ÇİFT REKORLU

Kod	Özellikler	Koli Adedi	Fiyatı
12403	Ø32	40	127,00



S SIFON MAFSALLI

Kod	Özellikler	Koli Adedi	Fiyatı
13401	Ø32	40	95,00



S SIFON MAFSALLI TEK REKORLU

Kod	Özellikler	Koli Adedi	Fiyatı
13402	Ø32	35	116,00



S SIFON MAFSALLI ÇİFT REKORLU

Kod	Özellikler	Koli Adedi	Fiyatı
13403	Ø32	35	143,00



S EVYE SIFONU TAŞMALI KÖRÜKLÜ

Kod	Özellikler	Koli Adedi	Fiyatı
12404	Düz	70	122,00

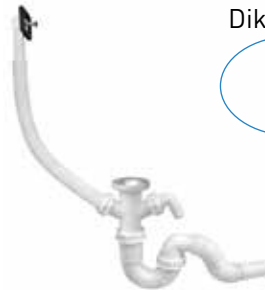

S EVYE SIFONU TAŞMALI KÖRÜKLÜ

Kod	Özellikler	Koli Adedi	Fiyatı
12405	Tek Rekorlu	65	139,00

Dik Taşma



S SIFON ÇİFT GÖZLÜ TAŞMALI KÖRÜKLÜ

Kod	Özellikler	Koli Adedi	Fiyatı
14404	Düz	20	235,00

Dik Taşma



TASLI EVYE SIFONU TAŞMALI KÖRÜKLÜ

Kod	Özellikler	Koli Adedi	Fiyatı
16403	Düz	70	121,00

Dik Taşma



TASLI ÇİFT GÖZLÜ TAŞMALI KÖRÜKLÜ

Kod	Özellikler	Koli Adedi	Fiyatı
19404	Düz	20	240,00

Dik Taşma



KÖRÜKLÜ ÇİFT GÖZLÜ EVYE SIFONU

Kod	Özellikler	Koli Adedi	Fiyatı
26401	Düz	40	147,00

» Fiyatlarımıza KDV dahil değildir.



Sığ

S TEKLİ ÇÖPMAK SIFONU KÖRÜKLÜ

Kod	Özellikler	Koli Adedi	Fiyatı
36401	Düz	60	198,00



Sığ

S TEKLİ ÇÖPMAK SIFONU KÖRÜKLÜ

Kod	Özellikler	Koli Adedi	Fiyatı
36402	Tek Rekorlu	60	212,00



Sığ

S TEKLİ ÇÖPMAK SIFONU KÖRÜKLÜ

Kod	Özellikler	Koli Adedi	Fiyatı
36403	Çift Rekorlu	60	235,00



Derin

S TEKLİ ÇÖPMAK SIFONU KÖRÜKLÜ

Kod	Özellikler	Koli Adedi	Fiyatı
36421	Düz	65	215,00



Derin

S TEKLİ ÇÖPMAK SIFONU KÖRÜKLÜ

Kod	Özellikler	Koli Adedi	Fiyatı
36422	Tek Rekorlu	60	229,00



Derin

S TEKLİ ÇÖPMAK SIFONU KÖRÜKLÜ

Kod	Özellikler	Koli Adedi	Fiyatı
36423	Çift Rekorlu	55	252,00



Sığ

S TEKLİ ÇÖPMAK SIFONU TAŞMALI

Kod	Özellikler	Koli Adedi	Fiyatı
36404	Düz	50	233,00

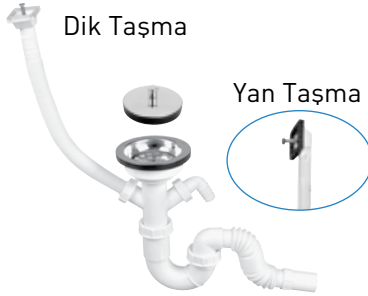

Sığ

S TEKLİ ÇÖPMAK SIFONU TAŞMALI

Kod	Özellikler	Koli Adedi	Fiyatı
36405	Tek Rekorlu	50	255,00



Sığ

KÖRÜKLÜ TEKLİ ÇÖPMAK SIFONU

Kod	Özellikler	Koli Adedi	Fiyatı
37401	Düz	45	145,00



Derin

S TEKLİ ÇÖPMAK SIFONU TAŞMALI

Kod	Özellikler	Koli Adedi	Fiyatı
36424	Düz	50	250,00



Derin

S TEKLİ ÇÖPMAK SIFONU TAŞMALI

Kod	Özellikler	Koli Adedi	Fiyatı
36425	Tek Rekorlu	50	272,00



Derin

KÖRÜKLÜ TEKLİ ÇÖPMAK SIFONU

Kod	Özellikler	Koli Adedi	Fiyatı
37421	Düz	45	162,00

» Fiyatlarımıza KDV dahil değildir.

ÇİFTLİ ÇÖPMAK SIFONU SERİSİ



Sığ

S ÇİFTLİ ÇÖPMAK SIFONU KÖRÜKLÜ

Kod	Özellikler	Koli Adedi	Fiyatı
38401	Düz	25	377,00



Sığ

S ÇİFTLİ ÇÖPMAK SIFONU KÖRÜKLÜ

Kod	Özellikler	Koli Adedi	Fiyatı
38402	Tek Rekorlu	25	397,00



Sığ

S ÇİFTLİ ÇÖPMAK SIFONU KÖRÜKLÜ

Kod	Özellikler	Koli Adedi	Fiyatı
38403	Çift Rekorlu	25	422,00



Derin

S ÇİFTLİ ÇÖPMAK SIFONU KÖRÜKLÜ

Kod	Özellikler	Koli Adedi	Fiyatı
38421	Düz	25	411,00



Derin

S ÇİFTLİ ÇÖPMAK SIFONU KÖRÜKLÜ

Kod	Özellikler	Koli Adedi	Fiyatı
38422	Tek Rekorlu	25	431,00



Derin

S ÇİFTLİ ÇÖPMAK SIFONU KÖRÜKLÜ

Kod	Özellikler	Koli Adedi	Fiyatı
38423	Çift Rekorlu	25	456,00

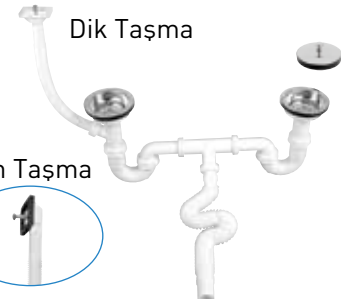

Dik Taşma

Yan Taşma

Sığ

S ÇİFTLİ ÇÖPMAK SIFONU TAŞMALI

Kod	Özellikler	Koli Adedi	Fiyatı
38404	Düz	25	415,00

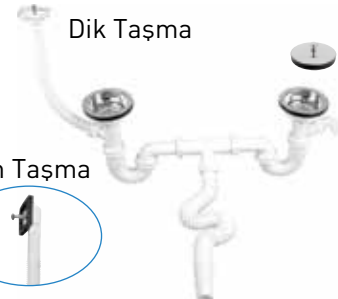

Dik Taşma

Yan Taşma

Sığ

S ÇİFTLİ ÇÖPMAK SIFONU TAŞMALI

Kod	Özellikler	Koli Adedi	Fiyatı
38405	Tek Rekorlu	25	437,00

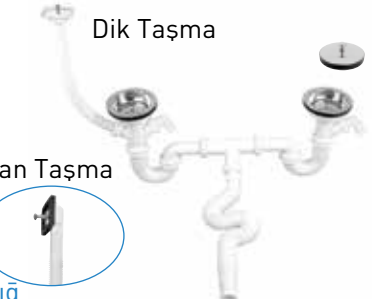

Dik Taşma

Yan Taşma

Sığ

S ÇİFTLİ ÇÖPMAK SIFONU TAŞMALI

Kod	Özellikler	Koli Adedi	Fiyatı
38406	Çift Rekorlu	25	462,00

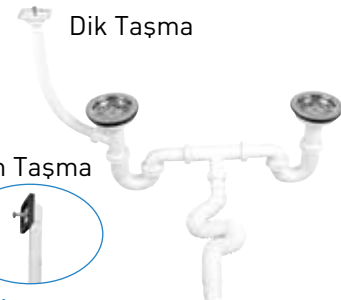

Dik Taşma

Yan Taşma

Derin

S ÇİFTLİ ÇÖPMAK SIFONU TAŞMALI

Kod	Özellikler	Koli Adedi	Fiyatı
38424	Düz	25	449,00

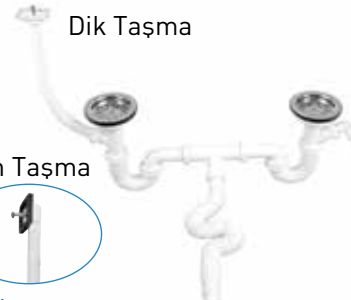

Dik Taşma

Yan Taşma

Derin

S TEKLİ ÇÖPMAK SIFONU TAŞMALI

Kod	Özellikler	Koli Adedi	Fiyatı
38425	Tek Rekorlu	25	471,00

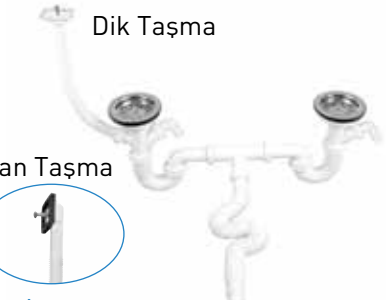

Dik Taşma

Yan Taşma

Derin

S ÇİFTLİ ÇÖPMAK SIFONU TAŞMALI

Kod	Özellikler	Koli Adedi	Fiyatı
38426	Çift Rekorlu	25	496,00

» Fiyatlarımıza KDV dahil değildir.



28403



28404



28405



50'LİK FLAT DUŞ TROBLENİ KÖRÜKLÜ

Kod	Özellikler	Koli Adedi	Fiyatı
28403	Ø32	55	94,00
28603	Ø50	50	94,00

60'LİK FLAT DUŞ TROBLENİ KÖRÜKLÜ

Kod	Özellikler	Koli Adedi	Fiyatı
28404	Ø32	50	100,00
28604	Ø50	50	100,00

90'LİK FLAT DUŞ TROBLENİ KÖRÜKLÜ

Kod	Özellikler	Koli Adedi	Fiyatı
28405	Ø32	50	130,00
28605	Ø50	45	130,00



PİPO DUŞ TROBLENİ KÖRÜKLÜ

Kod	Özellikler	Koli Adedi	Fiyatı
30601	Ø50	55	67,00



PİPO KÜVET TROBLENİ KÖRÜKLÜ

Kod	Özellikler	Koli Adedi	Fiyatı
32601	Ø50	25	141,00



S KÜVET TROBLENİ KÖRÜKLÜ

Kod	Özellikler	Koli Adedi	Fiyatı
31602	Ø50	25	152,00



PİPO DUŞ TROBLENİ KÖRÜKLÜ

Kod	Özellikler	Koli Adedi	Fiyatı
30401	Ø32	60	67,00



PİPO KÜVET TROBLENİ KÖRÜKLÜ

Kod	Özellikler	Koli Adedi	Fiyatı
32401	Ø32	25	141,00



S KÜVET TROBLENİ

Kod	Özellikler	Koli Adedi	Fiyatı
31601	Ø50	25	152,00



S DUŞ TROBLENİ KÖRÜKLÜ

Kod	Özellikler	Koli Adedi	Fiyatı
28402	Ø32	50	86,00



S DUŞ TROBLENİ KÖRÜKLÜ

Kod	Özellikler	Koli Adedi	Fiyatı
28602	Ø50	50	86,00



S DUŞ TROBLENİ

Kod	Özellikler	Koli Adedi	Fiyatı
28601	Ø50	50	86,00

» Fiyatlarımıza KDV dahil değildir.

Gama
banyo aksesuarları

Yer Süzgeci Serisi

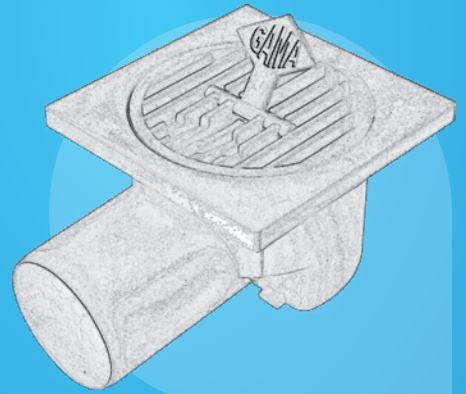

www.gamabanyo.com



Yandan Çıkışlı

10X10 YER SÜZGEÇİ

Kod	Özellikler	Koli Adedi	Fiyatı
20401	Ø32	90	29,00



Yandan Çıkışlı

15X15 YER SÜZGEÇİ

Kod	Özellikler	Koli Adedi	Fiyatı
20402	Ø32	60	35,00



Alttan Çıkışlı

KÖŞE BALKON SÜZGEÇİ

Kod	Özellikler	Koli Adedi	Fiyatı
20804	Ø100	30	100,00



Yandan Çıkışlı

10X10 YER SÜZGEÇİ

Kod	Özellikler	Koli Adedi	Fiyatı
20601	Ø50	75	29,00



Yandan Çıkışlı

15X15 YER SÜZGEÇİ

Kod	Özellikler	Koli Adedi	Fiyatı
20602	Ø50	50	35,00



Yandan Çıkışlı

15X15 YER SÜZGEÇİ

Kod	Özellikler	Koli Adedi	Fiyatı
20701	Ø70	50	68,00



Alttan Çıkışlı

10X10 YER SÜZGEÇİ

Kod	Özellikler	Koli Adedi	Fiyatı
20603	Ø50	90	29,00



Alttan Çıkışlı

15X15 YER SÜZGEÇİ

Kod	Özellikler	Koli Adedi	Fiyatı
20604	Ø50	50	35,00



Alttan Çıkışlı

15X15 YER SÜZGEÇİ

Kod	Özellikler	Koli Adedi	Fiyatı
20703	Ø70 - Ø100	42	49,00



- Toplu konut sistemine göre üretilmiştir.
- Tüm asma tavan ölçülerine uygundur.
- Daha uzun süre koku yapmama özelliğine sahiptir.
- Kolay müdahale edilebilir.
- Haşerelerin gelmesini önler.
- Ergonomik tasarımla elde edilen dikey çekvalf sayesinde Haşerelere ve kötü kokuya tam çözümler.

S UZUN BORULU YER SÜZGEÇİ KÖRÜKLÜ

Kod	Özellikler	Koli Adedi	Fiyatı
20606	Plastik Izgaralı Ø50	55	115,00
21613	Kare Paslanmaz Izgaralı Ø50	55	159,00
21616	Melez Izgaralı Ø50	55	159,00
47009	Opsiyonel Dikey Çekvalf	-	15,00

» Fiyatlarımıza KDV dahil değildir.



Yandan Çıkışlı

10X10 MELEZ YER SÜZGEÇİ

Kod	Özellikler	Koli Adedi	Fiyatı
21401	Ø32	72	90,00



Yandan Çıkışlı

10X10 KARE YER SÜZGEÇİ

Kod	Özellikler	Koli Adedi	Fiyatı
21403	Ø32	60	90,00



Yandan Çıkışlı

15X15 KARE YER SÜZGEÇİ

Kod	Özellikler	Koli Adedi	Fiyatı
21404	Ø32	60	148,00



Yandan Çıkışlı

10X10 MELEZ YER SÜZGEÇİ

Kod	Özellikler	Koli Adedi	Fiyatı
21601	Ø50	55	90,00



Yandan Çıkışlı

10X10 KARE YER SÜZGEÇİ

Kod	Özellikler	Koli Adedi	Fiyatı
21605	Ø50	55	90,00
21609	Çekvalfli	55	100,00



Yandan Çıkışlı

15X15 KARE YER SÜZGEÇİ

Kod	Özellikler	Koli Adedi	Fiyatı
21606	Ø50	72	148,00
21610	Çekvalfli	50	158,00



Alttan Çıkışlı

10X10 MELEZ YER SÜZGEÇİ

Kod	Özellikler	Koli Adedi	Fiyatı
21603	Ø50	50	90,00
21604	Çekvalfli	50	100,00



Alttan Çıkışlı

10X10 KARE YER SÜZGEÇİ

Kod	Özellikler	Koli Adedi	Fiyatı
21607	Ø50	75	90,00
21612	Çekvalfli	75	100,00



Alttan Çıkışlı

15X15 KARE YER SÜZGEÇİ

Kod	Özellikler	Koli Adedi	Fiyatı
21608	Ø50	50	148,00
21611	Çekvalfli	50	158,00



SU KANALI KAPAĞI

Kod	Özellikler	Koli Adedi	Fiyatı
20943	Ø50	1	20,00



SU KANALI PLASTİK IZGARALI

Kod	Özellikler	Koli Adedi	Fiyatı
20941	13x50 cm Yandan	27	165,00
20944	13x50 cm Alttan	27	250,00



Yandan Çıkışlı

15X15 KARE YER SÜZGEÇİ

Kod	Özellikler	Koli Adedi	Fiyatı
21701	Ø70	40	185,00

» Fiyatlarımıza KDV dahil değildir.



Lineer Duş Kanalı Serisi

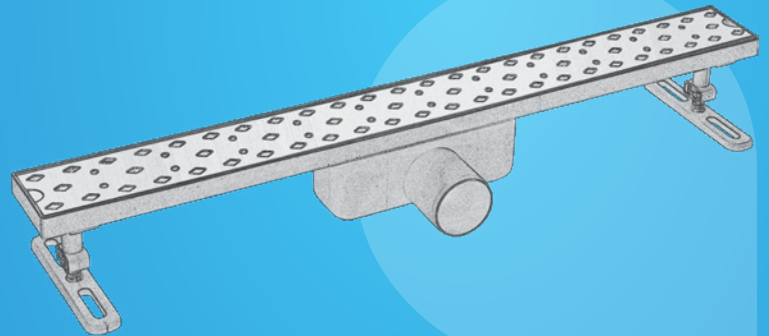



Yandan Çıkışlı



Alttan Çıkışlı

LİNEER SÜZGEÇ			
Kod	Özellikler	Koli Adedi	Fiyatı
20901	20 cm	15	215,00
20902	30 cm	15	260,00
20903	40 cm	15	305,00
20904	50 cm	15	345,00
20905	60 cm	15	385,00
20906	80 cm	15	465,00

LİNEER SÜZGEÇ			
Kod	Özellikler	Koli Adedi	Fiyatı
20960	20 cm	15	215,00
20961	30 cm	15	260,00
20963	40 cm	15	305,00
20964	50 cm	15	345,00
20965	60 cm	15	385,00
20966	80 cm	15	465,00



Yandan Çıkışlı



Alttan Çıkışlı

LİNEER SÜZGEÇ SERAMİK UYUMLU			
Kod	Özellikler	Koli Adedi	Fiyatı
20920	20 cm	15	247,00
20921	30 cm	15	295,00
20922	40 cm	15	340,00
20923	50 cm	15	385,00
20924	60 cm	15	425,00
20925	80 cm	15	510,00

LİNEER SÜZGEÇ SERAMİK UYUMLU			
Kod	Özellikler	Koli Adedi	Fiyatı
20970	20 cm	15	247,00
20971	30 cm	15	295,00
20973	40 cm	15	340,00
20974	50 cm	15	385,00
20975	60 cm	15	425,00
20976	80 cm	15	510,00



Yandan Çıkışlı



Alttan Çıkışlı

LİNEER SÜZGEÇ TEKSTİL MEBRANLI			
Kod	Özellikler	Koli Adedi	Fiyatı
20980	20 cm	15	284,00
20981	30 cm	15	340,00
20983	40 cm	15	391,00
20984	50 cm	15	443,00
20985	60 cm	15	489,00
20986	80 cm	15	587,00

LİNEER SÜZGEÇ TEKSTİL MEBRANLI			
Kod	Özellikler	Koli Adedi	Fiyatı
20990	20 cm	15	284,00
20991	30 cm	15	340,00
20993	40 cm	15	391,00
20994	50 cm	15	443,00
20995	60 cm	15	489,00
20996	80 cm	15	587,00

» Fiyatlarımıza KDV dahil değildir.



Yandan Çıkışlı

360° DÖNERLİ LİNEER SÜZGEÇ

Kod	Özellikler	Koli Adedi	Fiyatı
20911	20 cm, Paslanmaz Krom	15	215,00
20912	30 cm, Paslanmaz Krom	15	260,00
20913	40 cm, Paslanmaz Krom	15	305,00
20914	50 cm, Paslanmaz Krom	15	345,00
20915	60 cm, Paslanmaz Krom	15	385,00
20916	80 cm, Paslanmaz Krom	15	465,00



Yandan Çıkışlı

360° DÖNERLİ LİNEER SÜZGEÇ SERAMİK UYUMLU

Kod	Özellikler	Koli Adedi	Fiyatı
20931	20 cm, Paslanmaz Krom	15	247,00
20932	30 cm, Paslanmaz Krom	15	295,00
20933	40 cm, Paslanmaz Krom	15	340,00
20934	50 cm, Paslanmaz Krom	15	385,00
20935	60 cm, Paslanmaz Krom	15	425,00
20936	80 cm, Paslanmaz Krom	15	510,00



Yandan Çıkışlı

360° DÖNERLİ LİNEER SÜZGEÇ

Kod	Özellikler	Koli Adedi	Fiyatı
20811	20 cm, Paslanmaz Siyah	15	237,00
20812	30 cm, Paslanmaz Siyah	15	286,00
20813	40 cm, Paslanmaz Siyah	15	336,00
20814	50 cm, Paslanmaz Siyah	15	380,00
20815	60 cm, Paslanmaz Siyah	15	424,00
20816	80 cm, Paslanmaz Siyah	15	512,00



Yandan Çıkışlı

360° DÖNERLİ LİNEER SÜZGEÇ SERAMİK UYUMLU

Kod	Özellikler	Koli Adedi	Fiyatı
20821	20 cm, Paslanmaz Siyah	15	272,00
20822	30 cm, Paslanmaz Siyah	15	325,00
20823	40 cm, Paslanmaz Siyah	15	374,00
20824	50 cm, Paslanmaz Siyah	15	424,00
20825	60 cm, Paslanmaz Siyah	15	468,00
20826	80 cm, Paslanmaz Siyah	15	561,00

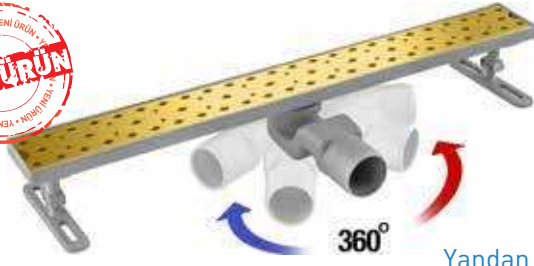

Yandan Çıkışlı

360° DÖNERLİ LİNEER SÜZGEÇ

Kod	Özellikler	Koli Adedi	Fiyatı
20831	20 cm, Paslanmaz Gold	15	432,00
20832	30 cm, Paslanmaz Gold	15	520,00
20833	40 cm, Paslanmaz Gold	15	612,00
20834	50 cm, Paslanmaz Gold	15	692,00
20835	60 cm, Paslanmaz Gold	15	772,00
20836	80 cm, Paslanmaz Gold	15	932,00

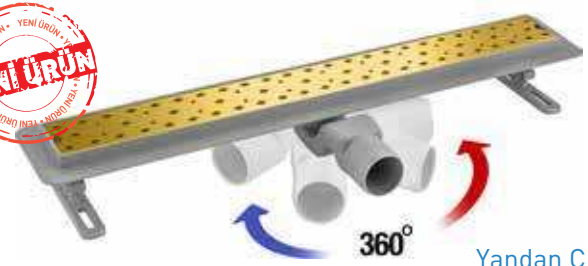

Yandan Çıkışlı

360° DÖNERLİ LİNEER SÜZGEÇ SERAMİK UYUMLU

Kod	Özellikler	Koli Adedi	Fiyatı
20841	20 cm, Paslanmaz Gold	15	495,00
20842	30 cm, Paslanmaz Gold	15	592,00
20843	40 cm, Paslanmaz Gold	15	681,00
20844	50 cm, Paslanmaz Gold	15	772,00
20845	60 cm, Paslanmaz Gold	15	852,00
20846	80 cm, Paslanmaz Gold	15	1.021,00

» Fiyatlarımıza KDV dahil değildir.





Yandan Çıkışlı

10 X 10 AYARLI VE YALITIM ETEKLİ

Kod	Özellikler	Koli Adedi	Fiyatı
20405	Ø32	-	140,00



Yandan Çıkışlı

10 X 10 AYARLI VE YALITIM ETEKLİ

Kod	Özellikler	Koli Adedi	Fiyatı
20607	Ø50	-	140,00



Alttan Çıkışlı

10 X 10 AYARLI VE YALITIM ETEKLİ

Kod	Özellikler	Koli Adedi	Fiyatı
20611	Ø50	-	140,00



Yandan Çıkışlı

10 X 10 AYARLI VE FİLELİ

Kod	Özellikler	Koli Adedi	Fiyatı
20406	Ø32	-	145,00



Yandan Çıkışlı

10 X 10 AYARLI VE FİLELİ

Kod	Özellikler	Koli Adedi	Fiyatı
20608	Ø50	-	145,00



Alttan Çıkışlı

10 X 10 AYARLI VE FİLELİ

Kod	Özellikler	Koli Adedi	Fiyatı
20612	Ø50	-	145,00



Yandan Çıkışlı

YALITIM ETEKLİ ALT GÖVDE

Kod	Özellikler	Koli Adedi	Fiyatı
20407	Ø32	-	55,00



Yandan Çıkışlı

YALITIM ETEKLİ ALT GÖVDE

Kod	Özellikler	Koli Adedi	Fiyatı
20609	Ø50	-	55,00



Alttan Çıkışlı

YALITIM ETEKLİ ALT GÖVDE

Kod	Özellikler	Koli Adedi	Fiyatı
20613	Ø50	-	55,00



Yandan Çıkışlı

FİLELİ ALT GÖVDE

Kod	Özellikler	Koli Adedi	Fiyatı
20408	Ø32	-	64,00



Yandan Çıkışlı

FİLELİ ALT GÖVDE

Kod	Özellikler	Koli Adedi	Fiyatı
20610	Ø50	-	64,00



Alttan Çıkışlı

FİLELİ ALT GÖVDE

Kod	Özellikler	Koli Adedi	Fiyatı
20614	Ø50	-	64,00

» Fiyatlarımıza KDV dahil değildir.



- Toplu konut sistemine göre üretilmiştir
- Tüm asma tavan ölçülerine uygundur
- Daha uzun süre koku yapmama özelliğine sahiptir
- Kolay müdahale edilebilir
- Haşerelerin gelmesini önler
- Ergonomik tasarımla elde edilen dikey çekvalf sayesinde Haşerelere ve kötü kokuya tam çözüm



- Toplu konut sistemine göre üretilmiştir
- Tüm asma tavan ölçülerine uygundur
- Daha uzun süre koku yapmama özelliğine sahiptir
- Kolay müdahale edilebilir
- Haşerelerin gelmesini önler
- Ergonomik tasarımla elde edilen dikey çekvalf sayesinde Haşerelere ve kötü kokuya tam çözüm

UZUN BORULU VE KÖRÜKLÜ YER SÜZGEÇİ Ø50

Kod	Özellikler	Koli Adedi	Fiyatı
20615	10x10 Ayarlı, Yalıtım Etekli	-	242,00
20616	10x10 Ayarlı, Fileli	-	262,00

UZUN BORULU VE KÖRÜKLÜ ALT GÖVDE Ø50

Kod	Özellikler	Koli Adedi	Fiyatı
20617	Yalıtım Etekli	-	181,00
20618	Fileli	-	201,00



- Toplu konut sistemine göre üretilmiştir
- Tüm asma tavan ölçülerine uygundur
- Daha uzun süre koku yapmama özelliğine sahiptir
- Kolay müdahale edilebilir
- Haşerelerin gelmesini önler
- Ergonomik tasarımla elde edilen dikey çekvalf sayesinde Haşerelere ve kötü kokuya tam çözüm



- Toplu konut sistemine göre üretilmiştir
- Tüm asma tavan ölçülerine uygundur
- Daha uzun süre koku yapmama özelliğine sahiptir
- Kolay müdahale edilebilir
- Haşerelerin gelmesini önler
- Ergonomik tasarımla elde edilen dikey çekvalf sayesinde Haşerelere ve kötü kokuya tam çözüm

UZUN BORULU VE KÖRÜKLÜ LİNEER SÜZGEÇ Ø50

Kod	Özellikler	Koli Adedi	Fiyatı
20851	20 cm	-	285,00
20852	30 cm	-	338,00
20853	40 cm	-	392,00
20854	50 cm	-	434,00
20855	60 cm	-	490,00
20856	80 cm	-	583,00

UZUN BORULU VE KÖRÜKLÜ LİNEER SÜZGEÇ Ø50

Kod	Özellikler	Koli Adedi	Fiyatı
20861	20 cm Seramik Uyumlu	-	320,00
20862	30 cm Seramik Uyumlu	-	367,00
20863	40 cm Seramik Uyumlu	-	413,00
20864	50 cm Seramik Uyumlu	-	458,00
20865	60 cm Seramik Uyumlu	-	501,00
20866	80 cm Seramik Uyumlu	-	590,00



YÜKSEKLİK AYARLI SÜZGEÇ

Kod	Özellikler	Koli Adedi	Fiyatı
20807	10x10	-	105,00



KÖŞE BALKON SÜZGEÇİ

Kod	Özellikler	Koli Adedi	Fiyatı
20804	Ø100	30	100,00

Alttan Çıkışlı

» Fiyatlarımıza KDV dahil değildir.



Pissu Çekvalfinin Önemi

Pis su çekvalfi, binada oluşan kanalizasyon kokularına ve belediye hattından kaynaklı olarak oluşan pis su taşkınlarına karşı bir emniyet tedbiridir. Çekvalf kanalizasyon sistemine monte edilerek kullanılan ve tek yönlü çalışan bir mekanizmadır.

Kanalizasyon sisteminde suyun geri tepmesini engellemek amacıyla kullanılmaktadır. Belediye hattında pis suyun tıkanacağı takdirde akışkanlık olmadığından dolayı binanızın önünde bulunan kanalizasyon tıkanacak ve binanın alt katında kanal suyu taşkınları meydana gelecektir. Ayrıca rüzgarın ters esmesi de binada yer alan kanalizasyon kanal gazının yeterince hava alamayan yerlerde ağır şekilde pis kokular oluşmasına sebep olacaktır. Bu durum banyo, mutfak, tuvalet vb. süzgeçlerinde pis kokuların yayılmasına yol açacaktır.

Bu sorunların yaşanmaması için binanıza pis su çek valfi monte ettirmeniz gerekmektedir. Pis su çek valfi takıldığı takdirde hem bu sorunlardan kurtulmuş olursunuz, hem de binanızda oluşabilecek haşere (sinek, hamam böceği, hatta lağım fareleri) baskınlarını engellemiş olursunuz.

Pis su çekvalfi kanalizasyon tesisatından gelebilecek her türlü olumsuz durumdan evinizi ve iş yerinizi korur. Çekvalf tek yönlü çalışan, önleyici bir mekanizmadır.



Akım yönü bulunduğumuz binadan belediyenin ana kanalizasyon hattına doğrudur. Banyo ve tuvaletlerden çıkan lağım suları bu mekanizmaya geldiğinde hafif bir basınçla kapak açılır ve pis su buradan geçerek ana kanalizasyon hattına ulaşır. Banyo ve tuvaletlerden giden lağım sularının geçişi sona erdikten sonra kapak kapanır ve bina ile kanalizasyon hattı arasında bağlantı kesilir.



Kilitli

PİSSU ÇEKVALFI			
Kod	Özellikler	Koli Adedi	Fiyatı
41001	Ø50	30	155,00
41002	Ø75	15	200,00
41003	Ø110 (Paslanmaz Klepeli)	15	345,00
41004	Ø125 (Paslanmaz Klepeli)	15	385,00
41005	Ø160 (Paslanmaz Klepeli)	12	570,00
41006	Ø200 (Paslanmaz Klepeli)	4	1.500,00



Kilitsiz

PİSSU ÇEKVALFI			
Kod	Özellikler	Koli Adedi	Fiyatı
41011	Ø50	30	147,00
41012	Ø75	15	190,00
41013	Ø110 (Paslanmaz Klepeli)	15	328,00
41014	Ø125 (Paslanmaz Klepeli)	15	366,00
41015	Ø160 (Paslanmaz Klepeli)	12	542,00

» Fiyatlarımıza KDV dahil değildir.

Gama
banyo aksesuarlari

Aksesuar

Serisi



www.gamabanyo.com



ETAJER

Kod	Özellikler	Koli Adedi	Fiyatı
61006	Cam	12	200,00



SABUNLUK

Kod	Özellikler	Koli Adedi	Fiyatı
61008	Cam	14	160,00



DİŞ FIRÇALIK

Kod	Özellikler	Koli Adedi	Fiyatı
61007	Cam	12	120,00



UZUN HAVLULUK

Kod	Özellikler	Koli Adedi	Fiyatı
61009	Tekli	20	180,00



HALKA HAVLULUK

Kod	Özellikler	Koli Adedi	Fiyatı
61010	Yuvarlak	16	180,00



BORNOZLUK

Kod	Özellikler	Koli Adedi	Fiyatı
61013	Tekli	25	90,00



KAĞITLIK AÇIK

Kod	Özellikler	Koli Adedi	Fiyatı
61001	Kapaksız	20	120,00



WC KAĞITLIK

Kod	Özellikler	Koli Adedi	Fiyatı
61002	Kapaklı	20	190,00



KAĞIT HAVLULUK AÇIK

Kod	Özellikler	Koli Adedi	Fiyatı
61003	Kapaksız	15	180,00



KAĞIT HAVLULUK

Kod	Özellikler	Koli Adedi	Fiyatı
61004	Kapaklı	15	190,00

» Fiyatlarımıza KDV dahil değildir.



ETAJER			
Kod	Özellikler	Koli Adedi	Fiyatı
61106	Cam	12	240,00



SABUNLUK			
Kod	Özellikler	Koli Adedi	Fiyatı
61108	Cam	14	200,00



DİŞ FIRÇALIK			
Kod	Özellikler	Koli Adedi	Fiyatı
61107	Cam	12	200,00



UZUN HAVLULUK			
Kod	Özellikler	Koli Adedi	Fiyatı
61109	Tekli	20	260,00



UZUN HAVLULUK			
Kod	Özellikler	Koli Adedi	Fiyatı
61117	2'li	10	420,00



HALKA HAVLULUK			
Kod	Özellikler	Koli Adedi	Fiyatı
61110	Yuvarlak	16	300,00



DÖNER HAVLULUK			
Kod	Özellikler	Koli Adedi	Fiyatı
61118	2'li	10	370,00
61119	3'lü	8	430,00



KAĞIT HAVLULUK			
Kod	Özellikler	Koli Adedi	Fiyatı
61103	Açık	15	170,00
61104	Kapaklı	15	250,00



KAĞITLIK			
Kod	Özellikler	Koli Adedi	Fiyatı
61101	Açık	20	150,00
61102	Kapaklı	20	325,00



SÜNGERLİK			
Kod	Özellikler	Koli Adedi	Fiyatı
61105	-	14	300,00



BORNOZLUK			
Kod	Özellikler	Koli Adedi	Fiyatı
61111	Tekli	25	210,00
61112	2'li	25	230,00



KANCA ASKILIK			
Kod	Özellikler	Koli Adedi	Fiyatı
61120	3'lü	25	380,00
61121	4'lü	25	410,00
61122	5'li	25	450,00

» Fiyatlarımıza KDV dahil değildir.

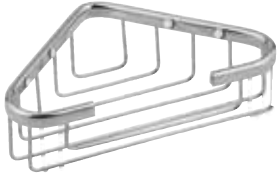

TEKLİ KÖŞE SÜNGERLİK

Kod	Özellikler	Koli Adedi	Fiyatı
60201	15x15	16	405,00
60204	18x18	16	460,00



İKİLİ KÖŞE SÜNGERLİK

Kod	Özellikler	Koli Adedi	Fiyatı
60202	15x15	8	860,00
60205	18x18	8	930,00

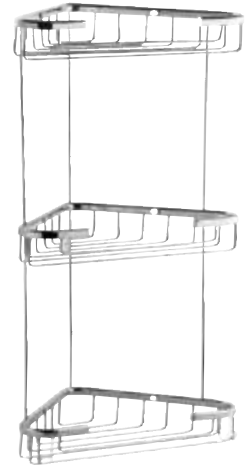

ÜÇLÜ KÖŞE SÜNGERLİK

Kod	Özellikler	Koli Adedi	Fiyatı
60203	15x15	8	1.290,00
60206	18x18	8	1.400,00

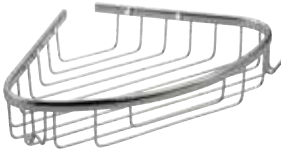

TEKLİ OVAL SÜNGERLİK

Kod	Özellikler	Koli Adedi	Fiyatı
60220	20x20	16	560,00



İKİLİ OVAL SÜNGERLİK

Kod	Özellikler	Koli Adedi	Fiyatı
60223	20x20	8	1.120,00



ÜÇLÜ OVAL SÜNGERLİK

Kod	Özellikler	Koli Adedi	Fiyatı
60226	20x20	8	1.500,00

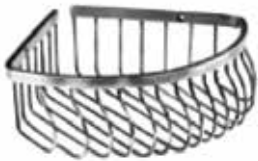

TEKLİ BOMBE SÜNGERLİK

Kod	Özellikler	Koli Adedi	Fiyatı
60232	20x20	16	350,00



SÜNGERLİK

Kod	Özellikler	Koli Adedi	Fiyatı
60216	11 x 19	14	345,00

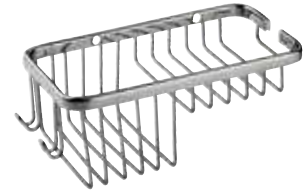

LİFLİ SÜNGERLİK

Kod	Özellikler	Koli Adedi	Fiyatı
60217	11 x 19	10	345,00

» Fiyatlarımıza KDV dahil değildir.

Gama
banyo aksesuarlari

Engelli & Otel

Serisi

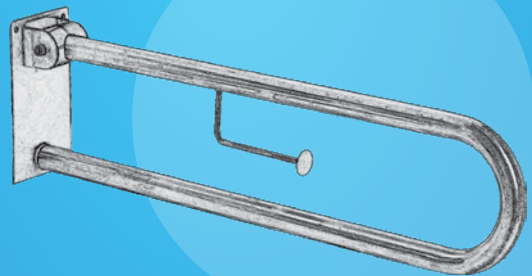

www.gamabanyo.com



304 KALİTE

WC MAFSALLI TUTUNMA BARI

Kod	Özellikler	Koli Adedi	Fiyatı
60133	Ø32	1	1.300,00



304 KALİTE

WC MAFSALLI TUTUNMA BARI

Kod	Özellikler	Koli Adedi	Fiyatı
60134	Kağıtlıklı Ø32	1	1.400,00



304 KALİTE

AÇILI KÜVET TUTAMAĞI

Kod	Özellikler	Koli Adedi	Fiyatı
60139	Ø19	1	540,00
60140	Ø25	1	585,00
60141	Ø32	1	700,00

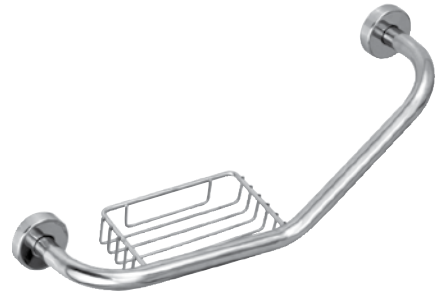

304 KALİTE

AÇILI KÜVET TUTAMAĞI

Kod	Özellikler	Koli Adedi	Fiyatı
60142	Ø19	1	750,00
60143	Ø25	1	790,00



304 KALİTE

YERDEN DUVARA TUTUNMA BARI

Kod	Özellikler	Koli Adedi	Fiyatı
60131	Ø32	1	970,00



304 KALİTE

YERDEN DUVARA TUTUNMA BARI

Kod	Özellikler	Koli Adedi	Fiyatı
60132	Ø32	1	1.400,00

» Fiyatlarımıza KDV dahil değildir.



304 KALİTE

RAF HAVLULUK

Kod	Özellikler	Koli Adedi	Fiyatı
60186	Destekli	1	1.300,00



304 KALİTE

RAF HAVLULUK

Kod	Özellikler	Koli Adedi	Fiyatı
60187	Eko	1	1.400,00



PIRİNÇ

KÜVET TUTAMAK

Kod	Özellikler	Koli Adedi	Fiyatı
60170	20 cm Ø20	1	450,00
60171	30 cm Ø20	1	480,00
60172	40 cm Ø20	1	510,00
60173	50 cm Ø20	1	540,00



304 KALİTE

RAF HAVLULUK

Kod	Özellikler	Koli Adedi	Fiyatı
60188	Lamalı Destekli	1	1.350,00



304 KALİTE

KÜVET TUTAMAĞI

Kod	Özellikler	Koli Adedi	Fiyatı
60150	20 cm Tutunma Barı Ø19	50	340,00
60151	30 cm Tutunma Barı Ø19	50	380,00
60152	40 cm Tutunma Barı Ø19	50	405,00
60153	50 cm Tutunma Barı Ø19	50	440,00
60154	60 cm Tutunma Barı Ø19	50	470,00
60156	30 cm Tutunma Barı Ø25	50	400,00
60157	40 cm Tutunma Barı Ø25	50	440,00
60158	50 cm Tutunma Barı Ø25	50	475,00
60159	60 cm Tutunma Barı Ø25	50	515,00
60160	30 cm Tutunma Barı Ø32	50	480,00
60161	40 cm Tutunma Barı Ø32	50	520,00
60162	50 cm Tutunma Barı Ø32	50	570,00
60163	60 cm Tutunma Barı Ø32	50	615,00



» Fiyatlarımıza KDV dahil değildir.



304 KALİTE

BİYELİ KLOZET FIRÇASI

Kod	Özellikler	Koli Adedi	Fiyatı
60052	-	20	700,00



430 KALİTE

KLOZET FIRÇASI MİKRO

Kod	Özellikler	Koli Adedi	Fiyatı
60062	-	20	200,00



430 KALİTE

BOMBE KAPAKLI KLOZET FIRÇASI

Kod	Özellikler	Koli Adedi	Fiyatı
60060	-	20	350,00
60061	(Askılı)	20	400,00



430 KALİTE

PEDALLI ÇÖP KOVASI

Kod	Özellikler	Koli Adedi	Fiyatı
60900	3 Lt. (Mikro)	8	545,00
60901	3 Lt.	8	625,00
60902	5 Lt.	8	765,00
60903	8 Lt.	6	905,00
60904	12 Lt.	6	1.090,00



304 KALİTE

PEDALLI ÇÖP KOVASI

Kod	Özellikler	Koli Adedi	Fiyatı
60911	3 Lt.	8	916,00
60912	5 Lt.	8	1.060,00
60913	8 Lt.	6	1.210,00
60914	12 Lt.	6	1.470,00



304 KALİTE

BOMBE KAPAKLI KLOZET FIRÇASI

Kod	Özellikler	Koli Adedi	Fiyatı
60050	-	20	550,00
60051	(Askılı)	20	695,00



RENKLİ ÇÖP KOVASI 12 LT

Kod	Özellikler	Koli Adedi	Fiyatı
60972	Kırmızı	6	1.200,00
60973	Mint	6	1.200,00
60974	Fuşya	6	1.200,00
60975	Pembe	6	1.200,00



RENKLİ WC FIRÇALIK

Kod	Özellikler	Koli Adedi	Fiyatı
60041	Siyah	20	400,00
60042	Kırmızı	20	400,00
60043	Mint	20	400,00
60044	Fuşya	20	400,00
60045	Pembe	20	400,00

» Fiyatlarımıza KDV dahil değildir.



304 KALİTE

Z KATLAMA KAĞIT HAVLULUK

Kod	Özellikler	Koli Adedi	Fiyatı
60100	200'lük	1	840,00
60102	400'lük	1	1.060,00



430 KALİTE

Z KATLAMA KAĞIT HAVLULUK

Kod	Özellikler	Koli Adedi	Fiyatı
60110	200'lük	1	675,00
60112	400'lük	1	830,00



304 KALİTE

JUMBO KAĞIT DISPENSERİ

Kod	Özellikler	Koli Adedi	Fiyatı
60104	304	1	1.040,00
60105	Mini 304	1	830,00



430 KALİTE

JUMBO KAĞIT DISPENSERİ

Kod	Özellikler	Koli Adedi	Fiyatı
60114	430	1	825,00
60115	Mini 430	1	675,00



430 KALİTE

304 KALİTE

SIVA ÜSTÜ WC KAĞITLIK

Kod	Özellikler	Koli Adedi	Fiyatı
60107	430	1	565,00
60106	304	1	615,00



430 KALİTE

304 KALİTE

GÜLEN AĞIZ KAĞIT VERİCİ

Kod	Özellikler	Koli Adedi	Fiyatı
60113	430	1	720,00
60103	304	1	890,00

» Fiyatlarımıza KDV dahil değildir.



304 KALİTE

SIVI SABUNLUK (PLASTİK POMPALI)

Kod	Özellikler	Koli Adedi	Fiyatı
60085	1000 ml	20	610,00



304 KALİTE

SIVI SABUNLUK (PLASTİK POMPALI)

Kod	Özellikler	Koli Adedi	Fiyatı
60084	500 ml	30	550,00



PIRİNÇ

ANKASTRE SIVI SABUNLUK DİSPENSERİ

Kod	Özellikler	Koli Adedi	Fiyatı
60083	-	20	450,00



304 KALİTE

SIVI SABUNLUK (METAL POMPALI)

Kod	Özellikler	Koli Adedi	Fiyatı
60090	1000 ml	20	700,00



304 KALİTE

SIVI SABUNLUK (METAL POMPALI)

Kod	Özellikler	Koli Adedi	Fiyatı
60089	500 ml	30	640,00



PIRİNÇ

SET ÜSTÜ SIVI SABUNLUK

Kod	Özellikler	Koli Adedi	Fiyatı
60091	Krom	10	850,00



304 KALİTE

SET ÜSTÜ SABUNLUK

Kod	Özellikler	Koli Adedi	Fiyatı
60080	Silindirik	30	350,00



304 KALİTE

SET ÜSTÜ SABUNLUK

Kod	Özellikler	Koli Adedi	Fiyatı
60081	Oval	30	485,00



304 KALİTE

SET ÜSTÜ SABUNLUK

Kod	Özellikler	Koli Adedi	Fiyatı
60082	Küre	30	485,00

» Fiyatlarımıza KDV dahil değildir.

Gama
banyo aksesuarları

Bağlantı Elemanları Serisi

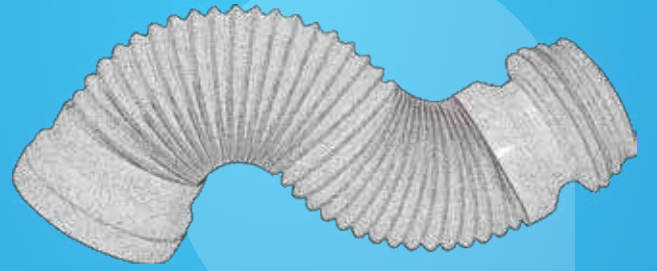

www.gamabanyo.com |



GALA KLOZET KAPAĞI MONTAJ VİDASI

Kod	Özellikler	Koli Adedi	Fiyatı
45007	Plastik	100	50,00



QUICK FIX KLOZET KAP. MON. VİDASI

Kod	Özellikler	Koli Adedi	Fiyatı
45006	Plastik	80	27,00



KLOZET KAPAĞI MONTAJ VİDASI

Kod	Özellikler	Koli Adedi	Fiyatı
45001	Plastik	140	13,50



KÖŞE DÜZELTİCİ

Kod	Özellikler	Koli Adedi	Fiyatı
47004	Topuk	350	8,00



EGZANTRİK KADA

Kod	Özellikler	Koli Adedi	Fiyatı
49002	-	60	42,00



TELLİ KÖRÜKLÜ KADA

Kod	Özellikler	Koli Adedi	Fiyatı
D-7	Ø100	30	102,00



YERE TESPİT DÜBELİ

Kod	Özellikler	Koli Adedi	Fiyatı
43001	25'lik	6000	0,80



KLOZET TAŞI MONTAJ VİDASI

Kod	Özellikler	Koli Adedi	Fiyatı
45004	8 cm	250	13,50

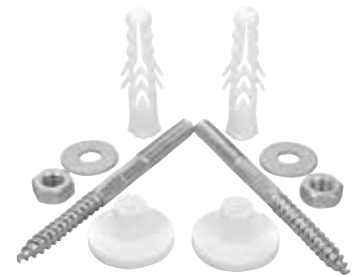

LAVABO MONTAJ VİDASI

Kod	Özellikler	Koli Adedi	Fiyatı
45003	12 cm	400	24,00



PVC PİS SU KELEPÇESİ

Kod	Özellikler	Koli Adedi	Fiyatı
46601	Ø50	200	7,50
46701	Ø75	200	10,50
46801	Ø110	100	20,50



TUĞLA BOŞLUK DÜBELİ

Kod	Özellikler	Paket Adedi	Fiyatı
43021	8'lik	1000	475,00
43022	10'luk	500	370,00

* Döbel Fiyatları Paket Fiyatıdır.



PLASTİK DÜBEL

Kod	Özellikler	Paket Adedi	Fiyatı
43013	8'lik	1000	285,00
43014	10'luk	1000	600,00

* Döbel Fiyatları Paket Fiyatıdır.

» Fiyatlarımıza KDV dahil değildir.



Somun
Dahil Set

TASLI SIFON KÖRÜĞÜ

Kod	Özellikler	Koli Adedi	Fiyatı
Y-9/C	Ø32, Ø40, Ø50	-	30,00



S SIFON KÖRÜĞÜ

Kod	Özellikler	Koli Adedi	Fiyatı
Y-144/C	Ø32, Ø40, Ø50	-	34,00



Somun ve Conta
Dahil Set

TROBLEN TAHLİYE KÖRÜĞÜ

Kod	Özellikler	Koli Adedi	Fiyatı
Y-149/C	Ø32, Ø40, Ø50	-	34,00

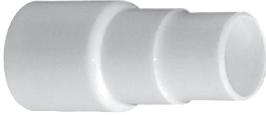

ADAPTÖR

Kod	Özellikler	Koli Adedi	Fiyatı
Y-57	Ø32, Ø29, Ø26	500	13,00



ESNEK REZ. TAHLİYE BORUSU

Kod	Özellikler	Koli Adedi	Fiyatı
Y-995	-	100	59,00



REKOR ADAPTÖRÜ

Kod	Özellikler	Koli Adedi	Fiyatı
Y-82	Ø32	300	17,00



REZERVUAR İÇ TAK. MON. SETİ

Kod	Özellikler	Koli Adedi	Fiyatı
45008	85 mm	100	50,00



YER SÜZ. IZGARASI

Kod	Özellikler	Koli Adedi	Fiyatı
Y-126/B	Yandan Çıkışlı	250	15,00
Y-124/B	Alttan Çıkışlı	250	15,00



ZİNCİRLİ KÜVET TAPASI

Kod	Özellikler	Paket Adedi	Fiyatı
47003	PVC	200	10,00

47901

47902



BASMALI İÇ TAKIM BUTONU

Kod	Özellikler	Koli Adedi	Fiyatı
47901	Tek	-	84,00
47902	Çift	-	100,00

47007

47008



ÇÖPMAK TAPASI

Kod	Özellikler	Koli Adedi	Fiyatı
47007	Derin	50	100,00
47008	Sığ	50	84,00



PVC TAPA

Kod	Özellikler	Paket Adedi	Fiyatı
47001	Lavabo	200	2,00
47002	Küvet	200	2,75

» Fiyatlarımıza KDV dahil değildir.



* Stand Fiyatları
Ürünler Hariç
Liste Fiyatlarıdır.

KOMBİNE STANT		
Kod	Özellikler	Fiyatı
60005	4'lü Kombine Set	19.000,00



FLEX STANDI		
Kod	Özellikler	Fiyatı
60001	18 Adet Askı Çubuklu	5.500,00

AKSESUAR STANDI		
Kod	Özellikler	Fiyatı
60002	10 Adet Askı Çubuklu	5.500,00

KLOZET KAPAĞI STANDI		
Kod	Özellikler	Fiyatı
60003	5 Adet Montaj Kollu	5.000,00

RAF STANDI		
Kod	Özellikler	Fiyatı
60004	3 Adet Raflı	4.700,00

ASKI ÇUBUĞU		
Kod	Özellikler	Fiyatı
60006	-	300,00

ASKI ÇUBUĞU		
Kod	Özellikler	Fiyatı
60007	-	300,00

MONTAJ KOLU		
Kod	Özellikler	Fiyatı
60008	-	600,00

RAF		
Kod	Özellikler	Fiyatı
60009	-	750,00

» Fiyatlarımıza KDV dahil değildir.

DevS

BANYO AKSESUARLARI



*Sınırsız Beklenti
Sorunsuz Çözüm*

www.devsbanyo.com

TERMOPLASTİK LOGARLAR VE BUATLAR

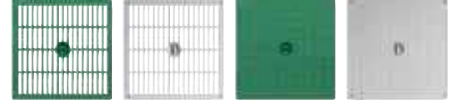
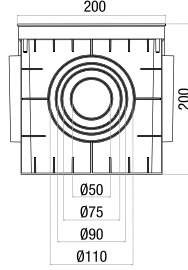

Kod	Özellikler	Koli Adedi	Fiyatı
D-170	Logar Gri Düz Kapaklı 20 x 20 x 20	-	175,00
D-171	Logar Buatı Kapaksız 20 x 20 x 20	-	120,00
D-179	Düz Gri Kapak	-	95,00
D-180	Izgaralı Gri Kapak	-	115,00
D-238	Düz Yeşil Kapak	-	140,00
D-239	Izgaralı Yeşil Kapak	-	140,00

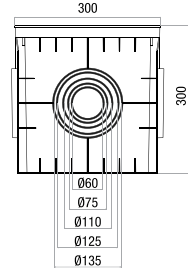

Kod	Özellikler	Koli Adedi	Fiyatı
D-172	Logar Gri Düz Kapaklı 30 x 30 x 30	-	370,00
D-173	Logar Buatı Kapaksız 30 x 30 x 30	-	270,00
D-185	Düz Gri Kapak	-	175,00
D-183	Izgaralı Gri Kapak	-	230,00
D-240	Düz Yeşil Kapak	-	250,00
D-188	Izgaralı Yeşil Kapak	-	250,00

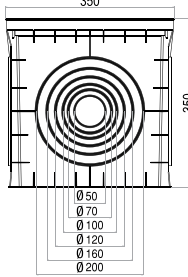

Kod	Özellikler	Koli Adedi	Fiyatı
D-229	Logar Gri Düz Kapaklı 35 x 35 x 35	-	520,00
D-230	Logar Buatı Kapaksız 35 x 35 x 35	-	450,00
D-231	Düz Gri Kapak	-	325,00
D-232	Izgaralı Gri Kapak	-	370,00
D-233	Düz Yeşil Kapak	-	415,00
D-234	Izgaralı Yeşil Kapak	-	415,00

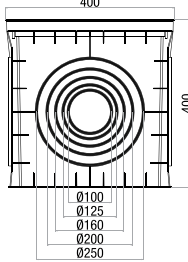

Kod	Özellikler	Koli Adedi	Fiyatı
D-174	Logar Gri Düz Kapaklı 40 x 40 x 40	-	715,00
D-175	Logar Buatı Kapaksız 40 x 40 x 40	-	650,00
D-186	Düz Gri Kapak	-	370,00
D-187	Izgaralı Gri Kapak	-	395,00
D-241	Düz Yeşil Kapak	-	460,00
D-189	Izgaralı Yeşil Kapak	-	460,00

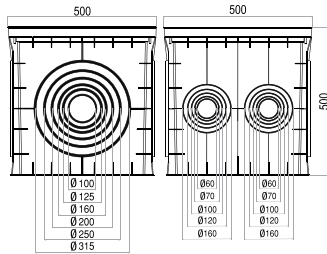

Kod	Özellikler	Koli Adedi	Fiyatı
D-182	Logar Gri Düz Kapaklı 50 x 50 x 50	-	1.230,00
D-178	Logar Buatı Kapaksız 50 x 50 x 50	-	970,00
D-235	Düz Gri Kapak	-	700,00
D-159	Izgaralı Gri Kapak	-	800,00
D-236	Düz Yeşil Kapak	-	915,00
D-237	Izgaralı Yeşil Kapak	-	915,00

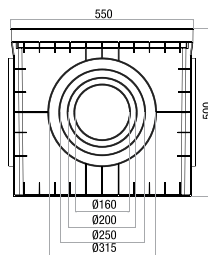

Kod	Özellikler	Koli Adedi	Fiyatı
D-176	Logar Gri Düz Kapaklı 55 x 55 x 50	-	1.670,00
D-177	Logar Buatı Kapaksız 55 x 55 x 50	-	1.410,00
D-190	Düz Gri Kapak	-	800,00
D-191	Izgaralı Gri Kapak	-	1.025,00
D-192	Düz Yeşil Kapak	-	1.135,00
D-156	Izgaralı Yeşil Kapak	-	1.135,00

» Fiyatlarımıza KDV dahil değildir.



TEK PARÇA KÖRÜKLÜ SIFON

Kod	Özellikler	Koli Adedi	Fiyatı
D-20	Ø32	120	31,00



UZUN KÖRÜKLÜ SIFON

Kod	Özellikler	Koli Adedi	Fiyatı
D-60	Ø32	80	50,00



Yandan Çıkışlı

10X10 KARE YER SÜZGEÇİ

Kod	Özellikler	Koli Adedi	Fiyatı
D-56	Ø50	84	50,00



Abs Krom Uçlu Plastik

TAHARAT ÇUBUĞU

Kod	Özellikler	Koli Adedi	Fiyatı
D-207	Uzun 34 cm	500	29,00
D-208	Orta 29 cm	500	29,00
D-209	Kısa 17cm	750	29,00



Plastik

TAHARAT ÇUBUĞU

Kod	Özellikler	Koli Adedi	Fiyatı
D-204	Uzun 34 cm	500	25,00
D-205	Orta 29 cm	500	25,00
D-206	Kısa 17cm	750	25,00



PVC KÖŞE İNİŞ KELEPÇESİ

Kod	Özellikler	Koli Adedi	Fiyatı
D-15	10 x 7 cm.	144	29,00



TROBLEN KÖRÜĞÜ

Kod	Özellikler	Koli Adedi	Fiyatı
D-4	30 cm. Ø50	200	80,00
D-5	45 cm. Ø50	150	105,00
D-6	60 cm. Ø50	100	125,00



SU KANALI

Kod	Özellikler	Koli Adedi	Fiyatı
D-200	13 cm	20	165,00
D-202	Yan Kapak Ø50	50	20,00



DERE KELEPÇESİ

Kod	Özellikler	Koli Adedi	Fiyatı
D-13	100 mm.	100	22,00
D-14	150 mm.	100	27,00
D-70	150 mm. Melez	100	44,00

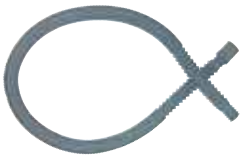

ÇAM. MAKİNA TAHLİYE HORTUMU

Kod	Özellikler	Koli Adedi	Fiyatı
D-16	1.5 mt.	50	37,00
D-17	2 mt.	100	42,00
D-18	3 mt.	100	56,00
D-22	Körüklü 3 mt.	100	56,00



ÇAM. MAK. SU GİRİŞ HORTUMU

Kod	Özellikler	Koli Adedi	Fiyatı
D-23	1.5 mt.	100	77,00
D-24	2 mt.	80	92,00
D-25	2.5 mt.	70	104,00
D-26	3 mt.	60	116,00
D-27	4 mt.	50	145,00
D-28	5 mt.	40	173,00



PVC PİS SU KELEPÇESİ

Kod	Özellikler	Koli Adedi	Fiyatı
D-8	Ø50 Menteşeli	200	7,25
D-9	Ø75 Menteşeli	200	10,00
D-10	Ø110 Menteşeli	100	19,60
D-11	Ø125 Menteşeli	100	38,50
D-12	Ø150 Menteşeli	50	50,00

» Fiyatlarımıza KDV dahil değildir.



ETAJER

Kod	Özellikler	Koli Adedi	Fiyatı
61601	Cam	12	185,00



DİŞ FIRÇALIK

Kod	Özellikler	Koli Adedi	Fiyatı
61602	Cam	12	109,00



SABUNLUK

Kod	Özellikler	Koli Adedi	Fiyatı
61603	Cam	14	106,00



UZUN HAVLULUK

Kod	Özellikler	Koli Adedi	Fiyatı
61604	? cm	20	180,00

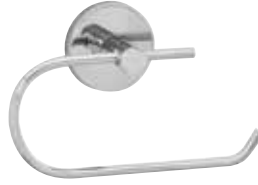

WC KAĞITLIK

Kod	Özellikler	Koli Adedi	Fiyatı
61606	Kapaksız	60	105,00



WC KAĞITLIK

Kod	Özellikler	Koli Adedi	Fiyatı
61607	Kapaklı	50	140,00



HAVLULUK

Kod	Özellikler	Koli Adedi	Fiyatı
61605	Yuvarlak	20	122,00

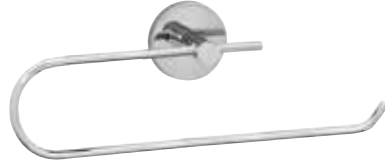

KAĞIT HAVLULUK

Kod	Özellikler	Koli Adedi	Fiyatı
61609	Kapaksız	50	132,00



KAĞIT HAVLULUK

Kod	Özellikler	Koli Adedi	Fiyatı
61608	Kapaklı	20	118,00



BORNOZLUK

Kod	Özellikler	Koli Adedi	Fiyatı
61610	2'li	20	103,00



ASKILIK

Kod	Özellikler	Koli Adedi	Fiyatı
61611	2 Li	50	165,00

» Fiyatlarımıza KDV dahil değildir.



PLASTİK MENFEZ

Kod	Özellikler	Koli Adedi	Fiyatı
D-19	Şeffaf	100	31,00



SAPLAMALI

DUVAR MENFEZİ YUVARLAK

Kod	Özellikler	Koli Adedi	Fiyatı
D-216	33 cm.	100	35,00



DUVAR MENFEZİ

Kod	Özellikler	Koli Adedi	Fiyatı
D-228	Çelik Yaylı	100	25,00



DEKORATİF CAM

Kod	Özellikler	Koli Adedi	Fiyatı
D-21	Menfezi Stoplu	50	50,00



PANJURLU ASPİRATÖR ÇIKIŞ KAPAĞI

Kod	Özellikler	Koli Adedi	Fiyatı
D-227	Ayarlı	100	50,00



DAVLUMBAZ ÇIKIŞ KAPAĞI

Kod	Özellikler	Koli Adedi	Fiyatı
D-55	Klepeli	50	65,00



YUV. DEKORATİF BACA KAPAĞI

Kod	Özellikler	Koli Adedi	Fiyatı
D-220	13'lük	100	36,00



YUV. DEKORATİF BACA KAPAĞI

Kod	Özellikler	Koli Adedi	Fiyatı
D-221	Ayarlı	100	40,00



KOMBİ BACA CONTASI

Kod	Özellikler	Koli Adedi	Fiyatı
D-29	2'li Takım	50	50,00



KARE BACA KAPAĞI

Kod	Özellikler	Koli Adedi	Fiyatı
D-219	Ayarlı	70	46,00



KARE BACA KAPAĞI

Kod	Özellikler	Koli Adedi	Fiyatı
D-217	10'lük	70	36,00
D-218	13'lük	100	36,00



ASPİRATÖR REDİKSİYONU

Kod	Özellikler	Koli Adedi	Fiyatı
D-53	-	100	28,00

» Fiyatlarımıza KDV dahil değildir.



TRİFONLU KELEPÇE			
Kod	Özellikler	Koli Adedi	Fiyatı
D-402	1/2"	250	16,00
D-403	3/4"	200	17,00
D-404	1"	200	18,00
D-405	1 1/4"	100	19,00
D-406	1 1/2"	100	25,00
D-407	2"	75	27,00
D-408	2 1/2"	40	47,00
D-409	3"	40	48,00
D-410	3 1/2"	30	52,00
D-411	4"	30	62,00
D-412	4 1/2"	25	81,00
D-413	5"	25	88,00
D-414	5 1/2"	25	96,00
D-415	6"	25	100,00



UZUN TRİFONLU KELEPÇE			
Kod	Özellikler	Koli Adedi	Fiyatı
D-416	1/2"	150	11,00
D-417	3/4"	150	19,00
D-418	1"	100	20,00
D-419	1 1/4"	75	25,00
D-420	1 1/2"	75	27,00
D-421	2"	50	28,00
D-422	2 1/2"	30	49,00
D-423	3"	30	60,00
D-424	3 1/2"	30	40,00
D-425	4"	30	70,00
D-426	4 1/2"	30	82,00
D-427	5"	20	83,00
D-428	5 1/2"	20	100,00
D-429	6"	20	104,00



SOMUNLU KELEPÇE			
Kod	Özellikler	Koli Adedi	Fiyatı
D-430	1/2"	200	10,00
D-431	3/4"	200	12,00
D-432	1"	200	17,00
D-433	1 1/4"	100	21,00
D-434	1 1/2"	100	23,00
D-435	2"	75	25,00
D-436	2 1/2"	50	44,00
D-437	3"	40	48,00
D-438	3 1/2"	50	50,00
D-439	4"	40	51,00
D-440	4 1/2"	25	78,00
D-441	5"	25	81,00
D-442	5 1/2"	25	92,00
D-443	6"	25	94,00
D-444	8"	30	117,00

» Fiyatlarımıza KDV dahil değildir.

AĞIR YÜK KAFALI

Kod	Özellikler	Koli Adedi	Fiyatı
D-450	1/2	100	47,00
D-451	3/4	100	49,00
D-452	1	75	53,00
D-453	1 1/4	60	57,00
D-454	1 1/2	60	61,00
D-455	2	40	67,00
D-456	2 1/2	30	77,00
D-457	3	25	82,00
D-458	4	25	114,00
D-459	5	20	176,00
D-460	6	15	193,00
D-461	8	10	269,00



SPRİNG KELEPÇELER

Kod	Özellikler	Koli Adedi	Fiyatı
D-481	1	150	13,00
D-482	1 1/4	100	17,00
D-483	1 1/2	100	18,00
D-484	2	80	20,00
D-485	2 1/2	80	30,00
D-486	3	60	34,00
D-487	4	35	51,00
D-488	5	25	71,00
D-489	6	20	83,00



ROT GALVENİZLİ

Kod	Özellikler	Koli Adedi	Fiyatı
D-496	M8 X 1000	-	45,00
D-497	M10 X 1000	-	70,00
D-498	M12 X 1000	-	100,00



ÇAKMALI DÜBEL

Kod	Özellikler	Koli Adedi	Fiyatı
D-556	8 mm	-	4,00
D-557	10 mm	-	5,50
D-558	12 mm	-	8,50



ÇEKME Lİ ÇELİK DÜBEL

Kod	Özellikler	Koli Adedi	Fiyatı
D-550	8 mm	-	3,50
D-551	10 mm	-	3,75
D-552	12 mm	-	7,00



» Fiyatlarımıza KDV dahil değildir.



KELEBEK BAŞLI VANA

Kod	Özellikler	Koli Adedi	Fiyatı
D-244	Ø20	50	127,50
D-245	Ø25	40	145,00



PLASTİK KÜRESEL VANA

Kod	Özellikler	Koli Adedi	Fiyatı
D-47	Ø20	70	80,00
D-48	Ø25	50	105,00
D-49	Ø32	30	165,00
D-50	Ø40	16	390,00
D-51	Ø50	14	445,00
D-52	Ø63	10	775,00
D-73	Ø75	5	1.000,00
D-109	Eko Ø20	90	68,00
D-110	Eko Ø25	60	89,00
D-111	Eko Ø32	40	116,00
D-112	Eko Ø40	20	320,00
D-113	Eko Ø50	15	350,00



MİNİ KÜRESEL VANA

Kod	Özellikler	Koli Adedi	Fiyatı
D-246	Ø20	150	50,00
D-247	Ø25	100	65,00



PP HAREKETLİ NİPEL

Kod	Özellikler	Koli Adedi	Fiyatı
D-64	Ø20 x 1/2	250	65,00
D-65	Ø25 x 3/4	200	96,00



PP HAREKETLİ DİRSEK

Kod	Özellikler	Koli Adedi	Fiyatı
D-66	Ø20 x 1/2	250	66,00
D-67	Ø25 x 3/4	150	98,00



PP ÇEK VALF

Kod	Özellikler	Koli Adedi	Fiyatı
D-68	Ø20	80	56,00
D-69	Ø25	70	65,00
D-63	Ø32	60	83,00

» Fiyatlarımıza KDV dahil değildir.

ÇİFTLİ BATARYA BAĞLANTISI

Kod	Özellikler	Koli Adedi	Fiyatı
D-193	Ø20 x 1/2	40	68,00
D-194	Ø25 x 1/2	10	88,00



TAHARAT BATARYA BAĞLANTISI

Kod	Özellikler	Koli Adedi	Fiyatı
D-195	Ø20 x 1/2	50	68,00



RADYOTÖR VANA DÜZ

Kod	Özellikler	Koli Adedi	Fiyatı
D-242	Ø20 x 1/2	80	155,00



RADYOTÖR VANA KÖŞE

Kod	Özellikler	Koli Adedi	Fiyatı
D-243	Ø20 x 1/2	80	137,00



İÇ DİŞLİ OYNAR BAŞLI REKOR

Kod	Özellikler	Koli Adedi	Fiyatı
D-251	Ø20 x 1/2 mm.	250	55,00
D-252	Ø25 x 3/4 mm.	150	85,00
D-253	Ø32 x 1 mm.	120	90,00
D-254	Ø40 x 1.1/4 mm.	50	250,00
D-255	Ø50 x 1.1/2 mm.	40	350,00
D-256	Ø63 x 2 mm.	20	550,00



DİŞ DİŞLİ OYNAR BAŞLI REKOR

Kod	Özellikler	Koli Adedi	Fiyatı
D-257	Ø20 x 1/2 mm.	200	103,00
D-258	Ø25 x 3/4 mm.	120	120,00
D-259	Ø32 x 1 mm.	90	150,00
D-260	Ø40 x 1.1/4 mm.	50	330,00
D-261	Ø50 x 1.1/2 mm.	30	580,00
D-262	Ø63 x 2 mm.	20	835,00



» Fiyatlarımıza KDV dahil değildir.



PP ERKEK FİLTRE

Kod	Özellikler	Koli Adedi	Fiyatı
D-71	Ø20 x 1/2	120	90,00
D-72	Ø25 x 3/4	90	120,00



MANŞONLU KAVIS

Kod	Özellikler	Koli Adedi	Fiyatı
D-225	Uzun Ø20	100	15,00
D-226	Uzun Ø25	50	23,00
D-270	Kısa Ø20	150	13,00
D-271	Kısa Ø25	100	17,00



PLASTİK KÖR TAPA

Kod	Özellikler	Koli Adedi	Fiyatı
D-305	Ø20	250	4,60
D-306	Ø25	250	5,00
D-307	Ø32	200	7,20

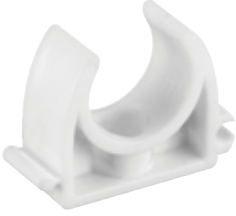

TEKLİ KELEPÇE

Kod	Özellikler	Koli Adedi	Fiyatı	
D-286	Ø20	100	500	2,30
D-288	Ø25	100	500	2,50
D-290	Ø32	100	500	4,80
D-291	Ø40	100	500	5,90



ÇİFTLİ KELEPÇE

Kod	Özellikler	Koli Adedi	Fiyatı	
D-292	Ø20	100	500	4,60
D-294	Ø25	100	500	5,40
D-296	Ø32	100	500	6,00

» Fiyatlarımıza KDV dahil değildir.



**www.
gama
banyo.
com.tr**

FABRİKA / GAMA BANYO AKS.

📍 Kayabaşı Mah. İstiklal Caddesi
No:366 Başakşehir/İSTANBUL
☎ +90 212 691 11 70
☎ +90 212 691 11 75
🌐 www.gamabanyo.com.tr
✉ info@gamabanyo.com

MERKEZ / RİBAT PAZARLAMA

📍 Kayabaşı Mah. İstiklal Caddesi
No:366/1 Başakşehir/İSTANBUL
☎ +90 212 485 24 70
☎ +90 212 485 24 90
✉ siparis@gamabanyo.com